



新北市 113 學年度中等學校

空手道錦標賽



秩 序 冊

核准文號：新北體學字第 1132254237 號

比賽日期：113 年 12 月 22 日(日)

比賽地點：新北市板橋體育館(新北市板橋區中正路 8 號)

新北市 113 學年度中等學校空手道錦標賽

目 錄

- 1、大會職員名單
- 2、單位人數統計表
- 3、賽程時間預訂表
- 4、高男、高女、國男、國女組隊職員名冊
- 5、高男、高女、國男、國女組各項目參賽名冊
- 6、對打賽程圖
- 7、競賽規程

新北市 113 學年度中等學校空手道錦標賽

大會職員名單

會長：鄭建立
顧問：許文彬
總幹事：莊志仁
行政組：莊志仁(兼)
總務組：吳龍昇
競賽組：李達鈞
場地器材組：趙子誠等 15 位
紀錄組：孫亞婷 莊慧如 林宜蓁
檢錄組：趙子誠
頒獎組：陳明德
獎狀組：莊博文
醫護組：林雅晴

大會裁判名單

審判委員：方光吉、陳振澄、李蕭宗、高進興、莊志仁
裁判長：鄺婉玉
副裁判長：高程輝
裁判：
方臺、許明峰、何立偉、李達鈞、袁曉群、高研涓
高進順、陳孝勇、孫俊銘、張君瑋、趙志才、趙家仁
莊立謙

新北市113學年度中等學校空手道錦標賽 單位統計表

高男組空手道形

序	單位	職員	選手
1	安康高中	5	2
2	新店高中	3	1
3	莊敬工家	1	1

高女組空手道形

序	單位	職員	選手
1	安康高中	5	1
2	新北高中	0	1
3	新店高中	3	1

國男組空手道形

序	單位	職員	選手
1	康橋中學	3	1
2	五峰國中	5	2
3	忠孝國中	4	1
4	自強國中	3	2

國女組空手道形

序	單位	職員	選手
1	五峰國中	5	3
2	永和國中	3	1
3	忠孝國中	4	1
4	自強國中	3	1

高男組空手道對打

序	單位	職員	選手
1	安康高中	5	3
2	新店高中	3	1
3	中和高中	1	1
4	竹林高中	3	1
5	莊敬工家	1	1

高女組空手道對打

序	單位	職員	選手
1	石碇高中	1	1
2	安康高中	5	6
3	新店高中	3	1

國男組空手道對打

序	單位	職員	選手
1	五峰國中	5	4
2	海山高中	3	1
3	忠孝國中	4	10
4	自強國中	3	5
5	福和國中	3	1

國女組空手道對打

序	單位	職員	選手
1	五峰國中	5	11
2	安康高中	5	1
3	忠孝國中	4	8
4	自強國中	3	2

新北市113學年度中等學校空手道錦標賽 時間預定表

項次	項目	比賽時間	參賽人數	場次	備註
報到/過磅時間:8:30~9:00					
教練及裁判會議:8:30~8:40					
開幕典禮 9:00-9:10					
A1	國中女子 個人形	09:10-09:30	6	8	
A2	國中男子 個人形	09:30-10:00	6	8	
A3	高中女子 個人形	10:00-10:10	3	3	
A4	高中男子 個人形	10:10-10:30	4	6	
A5	國中男子 第 1 量級	10:30-11:10	12	17	
A6	國中男子 第 3 量級	11:10-11:30	4	6	
A7	國中男子 第 2 量級	11:30-11:50	3	3	
A8	國中男子 第 4 量級	11:50-12:00	2	2	
中午休息					
A9	國中女子 第 1 量級	13:00-13:50	11	16	
A10	國中女子 第 2 量級	13:50-14:15	7	10	
A11	國中女子 第 3 量級	14:15-14:30	4	4	
A12	高中女子 第 1 量級	14:30-14:35	2	2	
A13	高中女子 第 2 量級	14:35-14:45	3	3	
A14	高中女子 第 3 量級	14:45-14:45	1	0	
A15	高中女子 第 4 量級	14:45-14:55	2	2	
A16	高中男子 第 1 量級	14:55-14:55	1	0	
A17	高中男子 第 2 量級	14:55-14:55	1	0	
A18	高中男子 第 3 量級	14:55-15:10	2	2	
A19	高中男子 第 4 量級	15:10-15:20	2	2	
A20	高中男子 第 5 量級	15:20-15:20	1	0	
比賽結束					
本表時間僅供參考,實際賽事進行仍依現場為主					

隊職員名冊

高男組空手道形隊職員名冊

[1]安康高中 (1001~1002)

領隊:謝順榮 教練:唐偉傑 教練:嚴子堯 教練:劉宇龍 管理:莊濬豪 隊長:張立宏

1001 張立宏 1002 廖唯辰

[2]新店高中 (1003~1003)

教練:徐祥銘 教練:谷筱霜 教練:沈婉婷 隊長:陳昱嘉

1003 陳昱嘉

[3]莊敬工家 (1004~1004)

教練:徐祥銘

1004 張育誠

高女組空手道形隊職員名冊

[1]安康高中 (2001~2001)

領隊:謝順榮 教練:嚴子堯 教練:唐偉傑 教練:劉宇龍 管理:莊濬豪

2001 郭恩瑜

[2]新北高中 (2002~2002)

2002 陳妍廷

[3]新店高中 (2003~2003)

領隊:沈婉婷 教練:谷筱霜 教練:徐祥銘 隊長:張育甄

2003 張育甄

國男組空手道形隊職員名冊

[1]五峰國中 (3001~3002)

領隊:呂治中 教練:沈婉婷 教練:徐祥銘 教練:谷筱霜 管理:呂亦航

3001 李承濬 3002 陳景紳

[2]康橋中學 (3003~3003)

領隊:鄭仕飛 教練:王華毅 管理:王智寬

3003 黃廷曜

[3]忠孝國中 (3004~3004)

領隊:陳秀標 教練:謝佳翰 管理:陳瑞麟 管理:顏丞鋒 隊長:李旻澤

3004 李旻澤

[4]自強國中 (3005~3006)

領隊:鄭建立 教練:莊志仁 管理:朱啟亨

3005 陳柏瑋 3006 陳明暘

國女組空手道形隊職員名冊

[1]五峰國中 (4001~4003)

領隊:呂治中 教練:沈婉婷 教練:徐祥銘 教練:谷筱霜 管理:呂亦航 隊長:簡倚希

4001 簡倚希 4002 黃子琳 4003 黃亭軒

[2]忠孝國中 (4004~4004)

領隊:陳秀標 教練:謝佳翰 管理:陳瑞麟 管理:顏丞鋒

4004 陳薇帆

[3]永和國中 (4005~4005)

領隊:陳玉芬 教練:劉志宏 管理:吳思源

4005 曾雯靖

[4]自強國中 (4006~4006)

領隊:鄭建立 教練:莊志仁 管理:朱啟亨

4006 吳恩典

高男組空手道對打隊職員名冊

[1]中和高中 (1501~1501)

領隊:劉淑芬

1501 周宏益

[2]安康高中 (1502~1504)

領隊:謝順榮 教練:嚴子堯 教練:唐偉傑 教練:劉宇龍 管理:莊濬豪

1502 廖唯辰 1503 許凱喆 1504 胡浩銓

[3]新店高中 (1505~1505)

教練:徐祥銘 教練:谷筱霜 教練:沈婉婷 隊長:陳昱嘉

1505 陳昱嘉

[4]竹林高中 (1506~1506)

領隊:盧志雄 教練:莊志仁 管理:李美霜 隊長:陳紀全

1506 陳紀全

[5]莊敬工家 (1507~1507)

教練:徐祥銘

1507 張育誠

高女組空手道對打隊職員名冊

[1]安康高中 (2501~2506)

領隊:謝順榮 教練:唐偉傑 教練:嚴子堯 教練:劉宇龍 管理:莊濬豪

2501 周家仁 2502 司家贏 2503 郭恩瑜 2504 許宇辰 2505 陳心翎 2506 許晨玲

[2]新店高中 (2507~2507)

教練:沈婉婷 教練:谷筱霜 教練:徐祥銘 隊長:張育甄

2507 張育甄

[3]石碇高中 (2508~2508)

教練:徐祥銘

2508 陳舒妍

國男組空手道對打隊職員名冊

[1]五峰國中 (3501~3504)

領隊:呂治中 教練:徐祥銘 教練:沈婉婷 教練:谷筱霜 管理:呂亦航 隊長:李威霆
3501 李威霆 3502 陳品峻 3503 陳景紳 3504 李承濬

[2]忠孝國中 (3505~3514)

領隊:陳秀標 教練:謝佳翰 管理:陳瑞麟 管理:顏丞鋒 隊長:李旻澤
3505 李旻澤 3506 鍾勝紘 3507 劉益嘉 3508 李昊軒 3509 葉家睿 3510 蔡曜宇
3511 林昭佑 3512 洪建凱 3513 巴允恩 3514 許暉杰

[3]海山高中 (3515~3515)

領隊:古秀菊 教練:趙志才 管理:何世傑 隊長:林裕庭
3515 林裕庭

[4]福和國中 (3516~3516)

領隊:陳君武 教練:陳圉任 管理:楊家豪
3516 羅兆煬

[5]自強國中 (3517~3521)

領隊:鄭建立 教練:莊志仁 管理:朱啟亨 隊長:張仲傑
3517 張仲傑 3518 陳竑錡 3519 莊忻諾 3520 顏正紘 3521 陳柏瑋

國女組空手道對打隊職員名冊

[1]五峰國中 (4501~4511)

領隊:呂治中 教練:徐祥銘 教練:沈婉婷 教練:谷筱霜 管理:呂亦航 隊長:簡倚希
4501 簡倚希 4502 黃子琳 4503 張丁軒 4504 施凱晴 4505 鄭瑪齊 4506 陳舒涵
4507 劉芷晴 4508 何宇晴 4509 許育禎 4510 何雨軒 4511 李俞霏

[2]安康高中 (4512~4512)

領隊:謝順榮 教練:嚴子堯 教練:唐偉傑 教練:劉宇龍 管理:莊濬豪
4512 許丞煊

[3]忠孝國中 (4513~4520)

領隊:陳秀標 教練:謝佳翰 管理:顏丞鋒 管理:陳瑞麟 隊長:蔡寶婷
4513 蔡寶婷 4514 蕭芸淇 4515 符方恩 4516 詹雯曲 4517 楊筑婷 4518 陳薇帆
4519 吳丞甯 4520 詹景涵

[4]自強國中 (4521~4522)

領隊:鄭建立 教練:莊志仁 管理:朱啟亨
4521 李貞霈 4522 吳恩典

參賽名冊

高男組空手道形各項目參賽名冊

[1]. 個人形(共 4 人)

1001 張立宏(安康高中) 1002 廖唯辰(安康高中) 1003 陳昱嘉(新店高中)
1004 張育誠(莊敬工家)

高女組空手道形各項目參賽名冊

[1]. 個人形(共 3 人)

2001 郭恩瑜(安康高中) 2002 陳妍廷(新北高中) 2003 張育甄(新店高中)

國男組空手道形各項目參賽名冊

[1]. 個人形(共 6 人)

3001 李承濬(五峰國中) 3002 陳景紳(五峰國中) 3003 黃廷曜(康橋中學)
3004 李旻澤(忠孝國中) 3005 陳柏瑋(自強國中) 3006 陳明暘(自強國中)

國女組空手道形各項目參賽名冊

[1]. 個人形(共 6 人)

4001 簡倚希(五峰國中) 4002 黃子琳(五峰國中) 4003 黃亭軒(五峰國中)
4004 陳薇帆(忠孝國中) 4005 曾雯靖(永和國中) 4006 吳恩典(自強國中)

高男組空手道對打各項目參賽名冊

[1]. 第一量級(共 1 人)

1506 陳紀全(竹林高中)

[2]. 第二量級(共 1 人)

1503 許凱喆(安康高中)

[3]. 第三量級(共 2 人)

1501 周宏益(中和高中) 1505 陳昱嘉(新店高中)

[4]. 第四量級(共 2 人)

1502 廖唯辰(安康高中) 1504 胡浩銓(安康高中)

[5]. 第五量級(共 1 人)

1507 張育誠(莊敬工家)

高女組空手道對打各項目參賽名冊

[1]. 第一量級(共 2 人)

2501 周家仁(安康高中) 2507 張育甄(新店高中)

[2]. 第二量級(共 3 人)

2502 司家羸(安康高中) 2504 許宇辰(安康高中) 2506 許晨玲(安康高中)

[3]. 第三量級(共 1 人)

2503 郭恩瑜(安康高中)

[4]. 第四量級(共 2 人)

2505 陳心翎(安康高中) 2508 陳舒妍(石碇高中)

[5]. 第五量級(共 0 人)

國男組空手道對打各項目參賽名冊

[1]. 第一量級(共 12 人)

3502 陳品峻(五峰國中) 3503 陳景紳(五峰國中) 3504 李承濬(五峰國中)
3505 李旻澤(忠孝國中) 3507 劉益嘉(忠孝國中) 3509 葉家睿(忠孝國中)
3514 許暉杰(忠孝國中) 3516 羅兆煬(福和國中) 3517 張仲傑(自強國中)
3519 莊忻諾(自強國中) 3520 顏正紘(自強國中) 3521 陳柏瑋(自強國中)

[2]. 第二量級(共 3 人)

3508 李昊軒(忠孝國中) 3510 蔡曜宇(忠孝國中) 3513 巴允恩(忠孝國中)

[3]. 第三量級(共 4 人)

3501 李威霆(五峰國中) 3506 鍾勝紘(忠孝國中) 3515 林裕庭(海山高中)
3518 陳竑錡(自強國中)

[4]. 第四量級(共 2 人)

3511 林昭佑(忠孝國中) 3512 洪建凱(忠孝國中)

[5]. 第五量級(共 0 人)

國女組空手道對打各項目參賽名冊

[1]. 第一量級(共 11 人)

4501 簡倚希(五峰國中) 4504 施凱晴(五峰國中) 4509 許育禎(五峰國中)
4510 何雨軒(五峰國中) 4512 許丞煊(安康高中) 4513 蔡寶婷(忠孝國中)
4516 詹雯曲(忠孝國中) 4518 陳薇帆(忠孝國中) 4519 吳丞甯(忠孝國中)
4521 李貞霈(自強國中) 4522 吳恩典(自強國中)

[2]. 第二量級(共 7 人)

4502 黃子琳(五峰國中) 4505 鄭瑪齊(五峰國中) 4508 何宇晴(五峰國中)
4511 李俞霏(五峰國中) 4514 蕭芸淇(忠孝國中) 4517 楊筑婷(忠孝國中)
4520 詹景涵(忠孝國中)

[3]. 第三量級(共 4 人)

4503 張丁軒(五峰國中) 4506 陳舒涵(五峰國中) 4507 劉芷晴(五峰國中)
4515 符方恩(忠孝國中)

[4]. 第四量級(共 0 人)

新北市 113 學年度中等學校空手道錦標賽

國中女子組 個人形

錄取4名

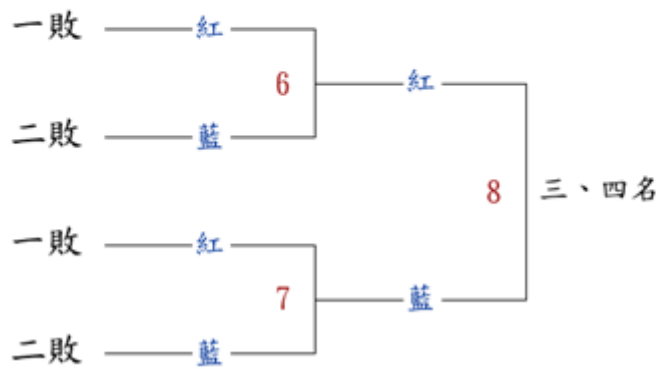
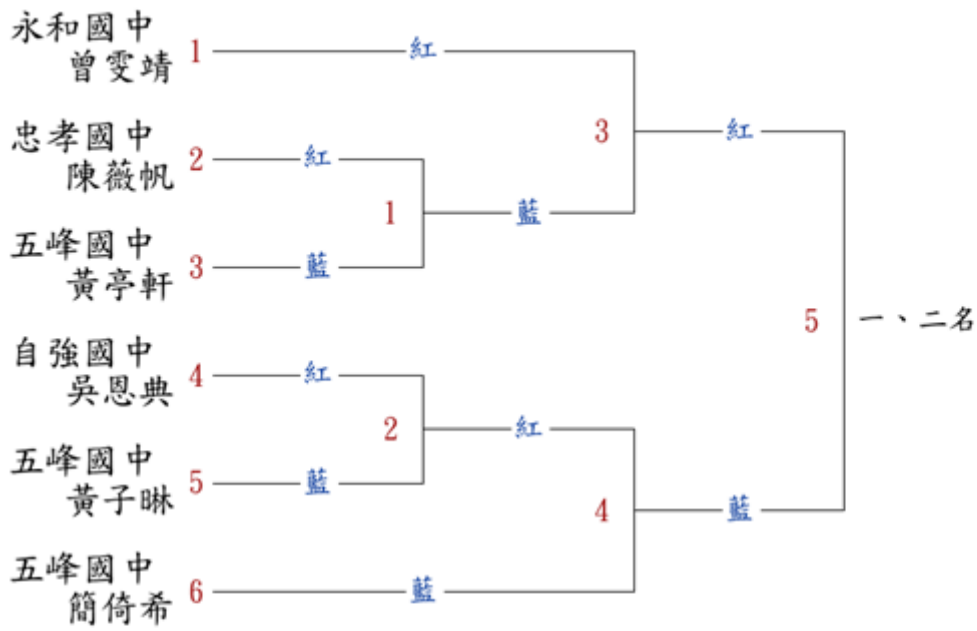

國中男子組 個人形

錄取4名

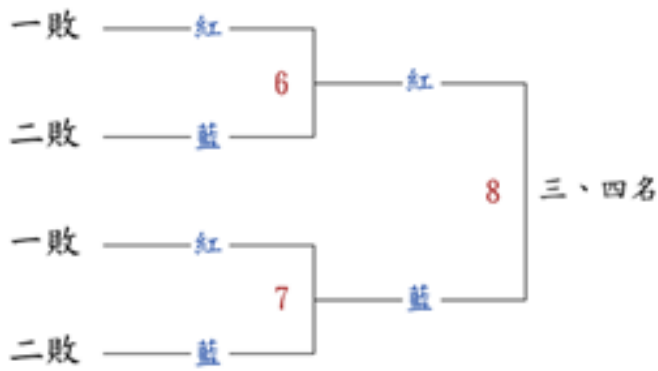
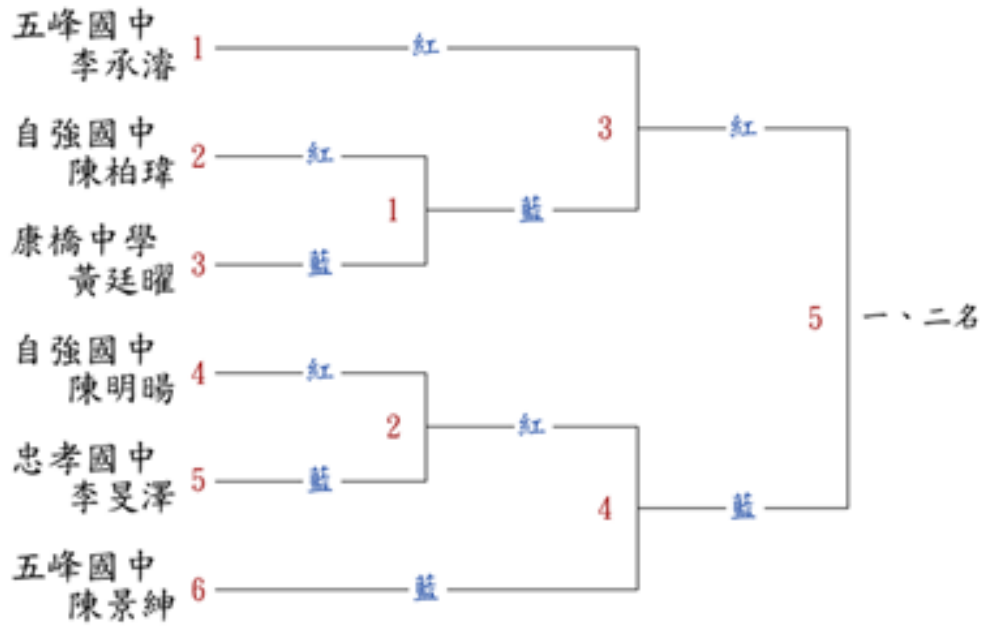

高中女子組 個人形

錄取 1 名

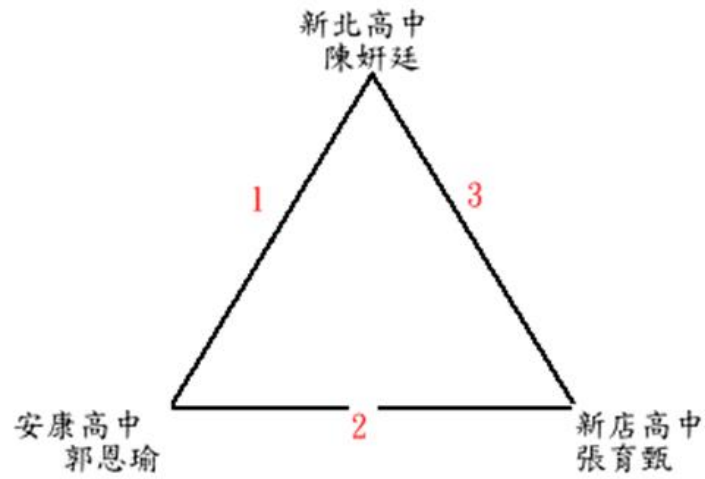

1 陳妍廷(新北高中)	(1)	
2 郭恩瑜(安康高中)		

2 郭恩瑜(安康高中)	(2)	
3 張育甄(新店高中)		

1 陳妍廷(新北高中)	(3)	
3 張育甄(新店高中)		

高中男子組 個人形

錄取 2 名

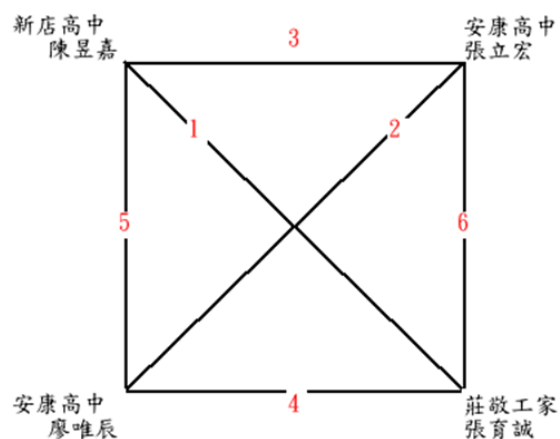

1 陳昱嘉(新店高中)	(1)	
3 張育誠(莊敬工家)		
2 張立宏(安康高中)	(2)	
4 廖唯辰(安康高中)		
1 陳昱嘉(新店高中)	(3)	
2 張立宏(安康高中)		
4 廖唯辰(安康高中)	(4)	
3 張育誠(莊敬工家)		
1 陳昱嘉(新店高中)	(5)	
4 廖唯辰(安康高中)		
2 張立宏(安康高中)	(6)	
3 張育誠(莊敬工家)		

國男組對打第一量級

錄取6名

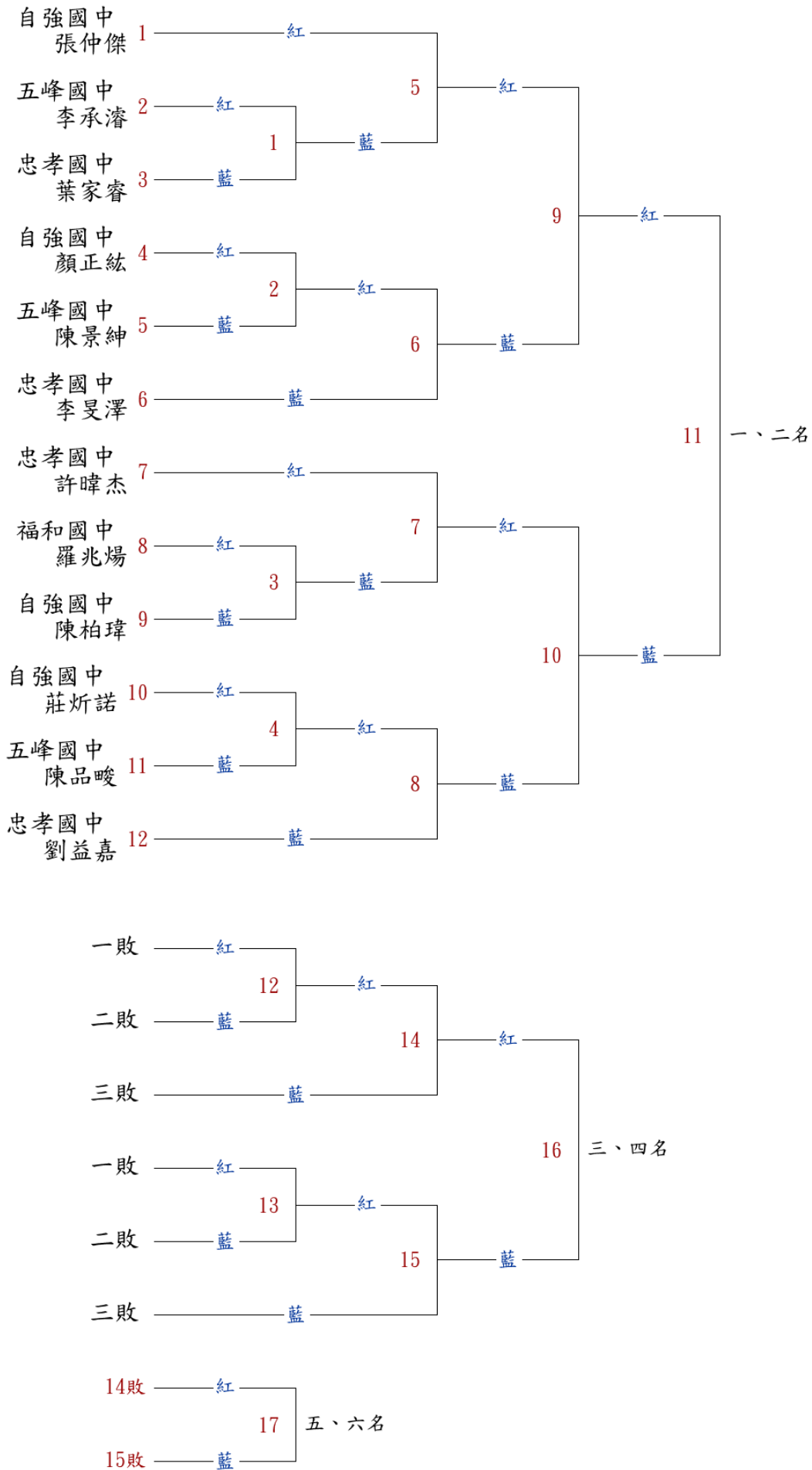

國男組對打第三量級

錄取 2 名

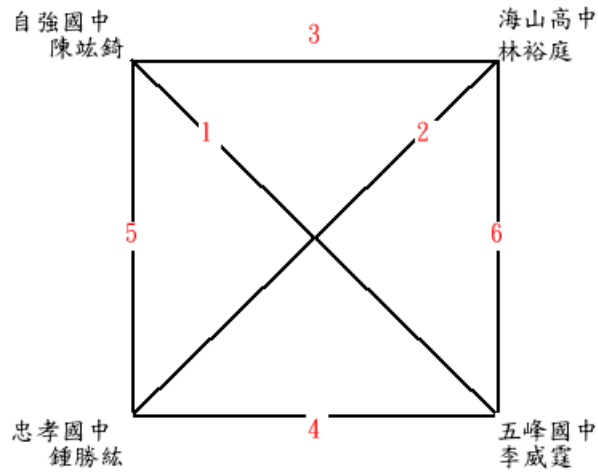

1 陳炫錡(自強國中)		
3 李威霆(五峰國中)		

2 林裕庭(海山高中)		
4 鍾勝絃(忠孝國中)		

1 陳炫錡(自強國中)		
2 林裕庭(海山高中)		

4 鍾勝絃(忠孝國中)		
3 李威霆(五峰國中)		

1 陳炫錡(自強國中)		
4 鍾勝絃(忠孝國中)		

2 林裕庭(海山高中)		
3 李威霆(五峰國中)		

國男組對打第二量級

錄取 1 名

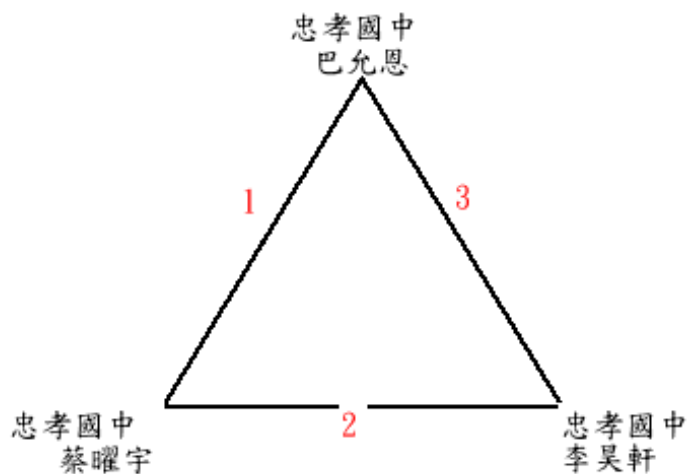

1 巴允恩(忠孝國中)	(1)	
2 蔡曜宇(忠孝國中)		
2 蔡曜宇(忠孝國中)	(2)	
3 李昊軒(忠孝國中)		
1 巴允恩(忠孝國中)	(3)	
3 李昊軒(忠孝國中)		

國男組對打第四量級

錄取1名

三戰兩勝

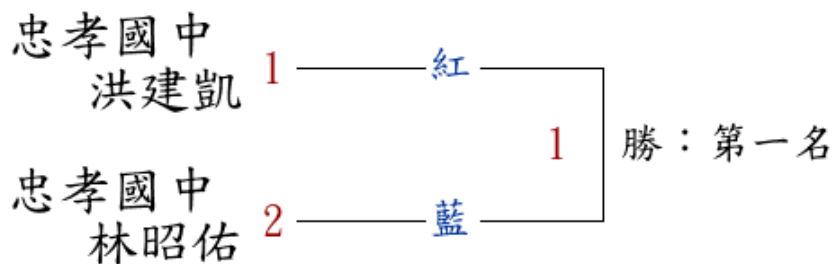

1 洪建凱(忠孝國中)	(1)	
2 林昭佑(忠孝國中)		

1 洪建凱(忠孝國中)	(2)	
2 林昭佑(忠孝國中)		

1 洪建凱(忠孝國中)	(3)	
2 林昭佑(忠孝國中)		

國女組對打第一量級

錄取6名

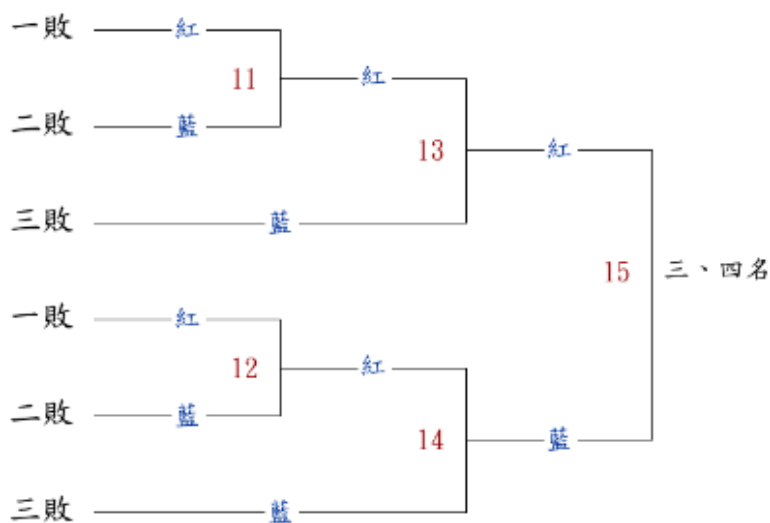
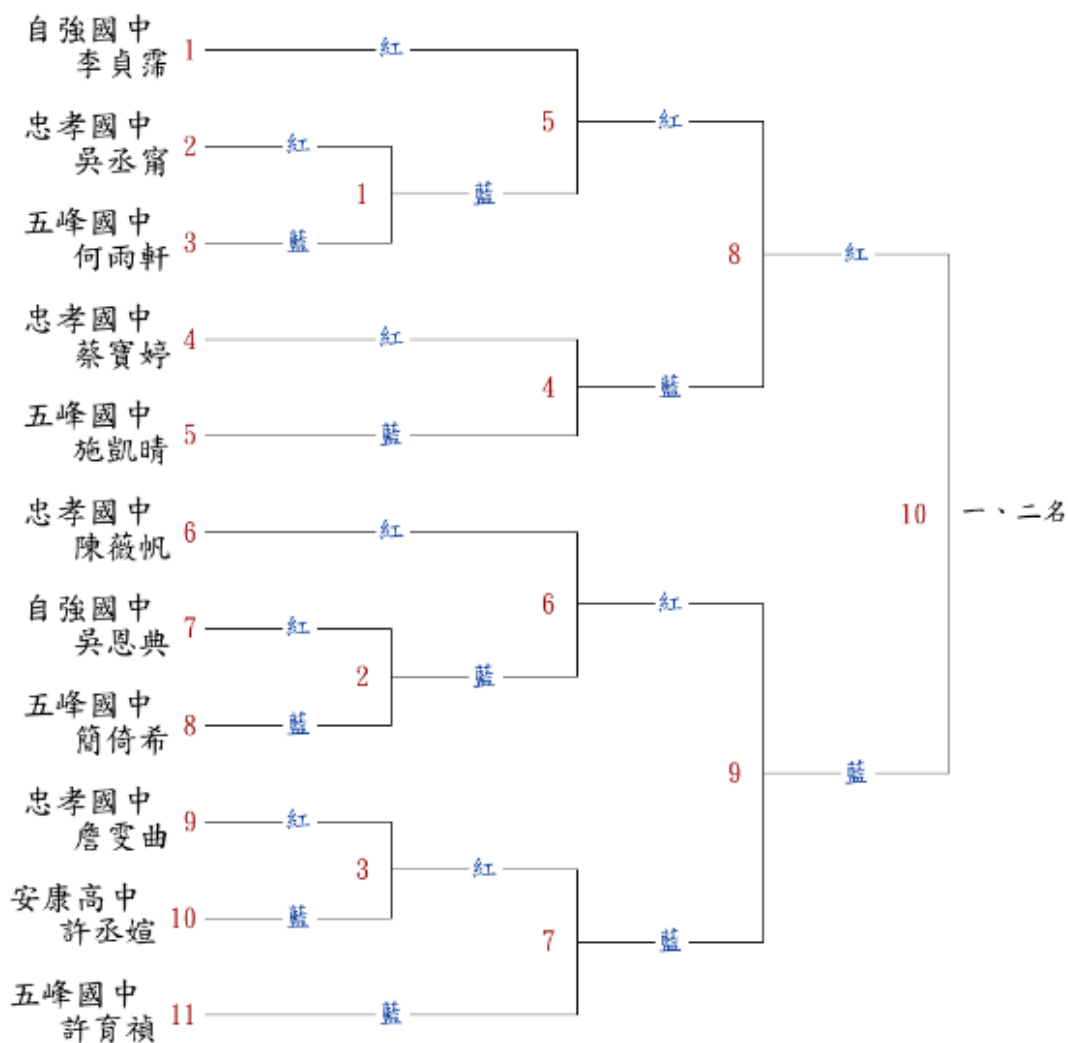

國女組對打第二量級

錄取5名

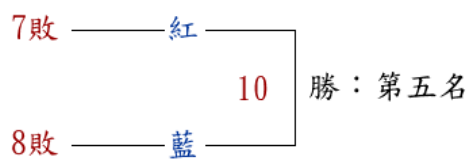
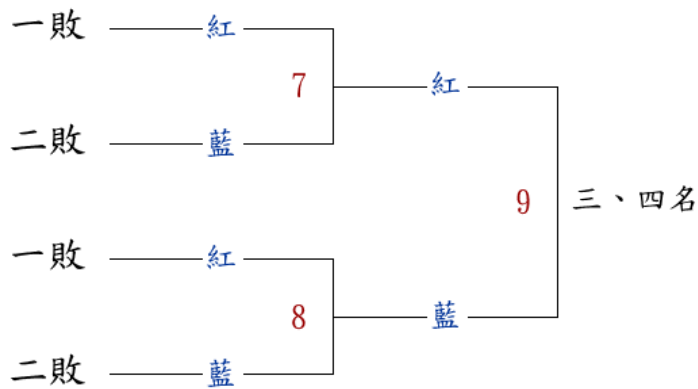
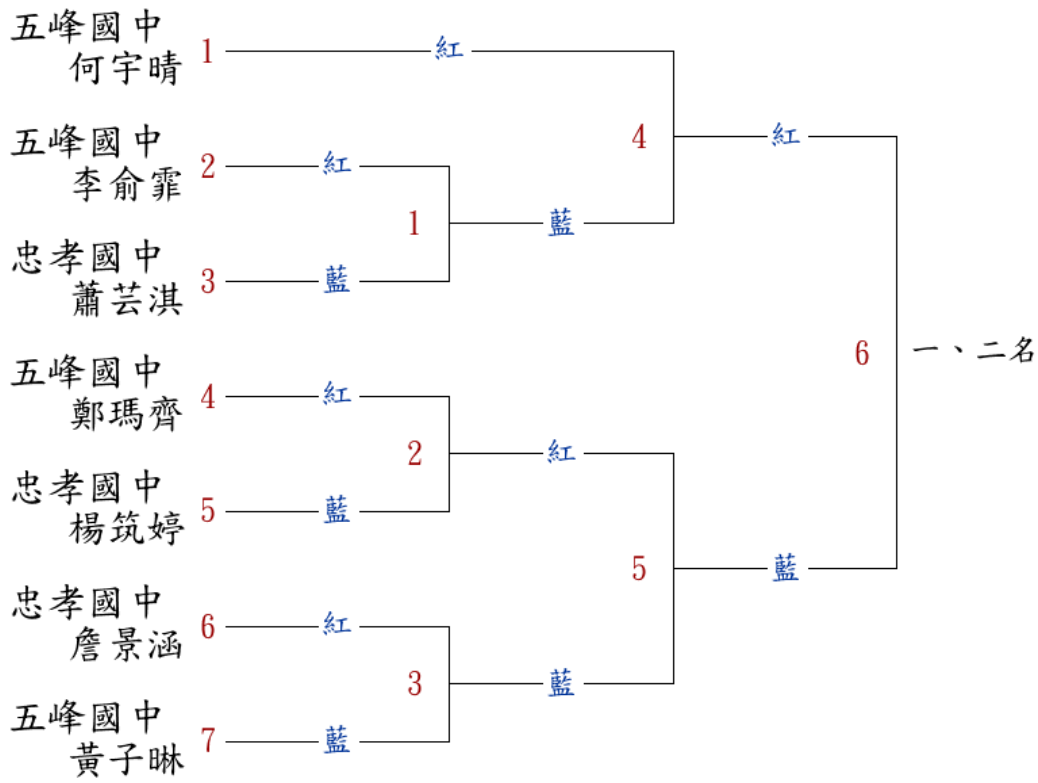

國女組對打第三量級

錄取 2 名

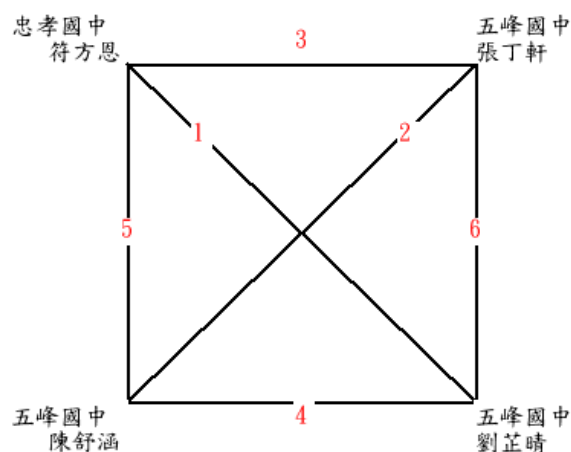

1 符方恩(忠孝國中)	(1)	
3 劉芷晴(五峰國中)		

2 張丁軒(五峰國中)	(2)	
4 陳舒涵(五峰國中)		

1 符方恩(忠孝國中)	(3)	
2 張丁軒(五峰國中)		

4 陳舒涵(五峰國中)	(4)	
3 劉芷晴(五峰國中)		

1 符方恩(忠孝國中)	(5)	
4 陳舒涵(五峰國中)		

2 張丁軒(五峰國中)	(6)	
3 劉芷晴(五峰國中)		

高女組對打第一量級

錄取1名

三戰兩勝

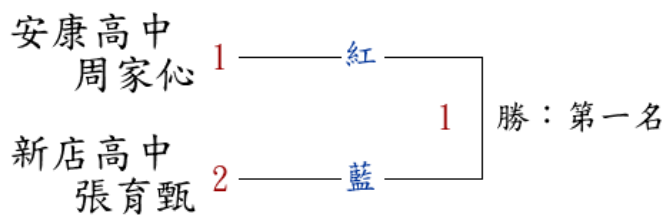

1 周家心(安康高中)	(1)	
2 張育甄(新店高中)		

1 周家心(安康高中)	(2)	
2 張育甄(新店高中)		

1 周家心(安康高中)	(3)	
2 張育甄(新店高中)		

高女組對打第二量級

錄取 1 名

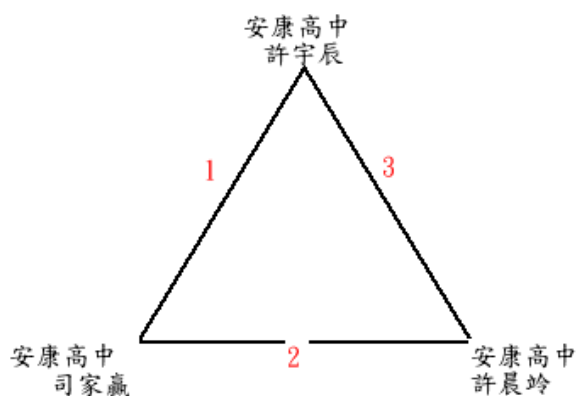

1 許宇辰(安康高中)	(1)	
2 司家贏(安康高中)		

2 司家贏(安康高中)	(2)	
3 許晨玲(安康高中)		

1 許宇辰(安康高中)	(3)	
3 許晨玲(安康高中)		

高女組對打第四量級

錄取1名

三戰兩勝

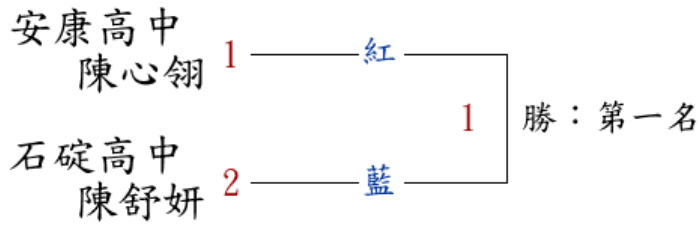

1 陳心翎(安康高中)		(1)
2 陳舒妍(石碇高中)		

1 陳心翎(安康高中)		(2)
2 陳舒妍(石碇高中)		

1 陳心翎(安康高中)		(3)
2 陳舒妍(石碇高中)		

高女組對打第三量級(共 1 人)

郭恩瑜(安康高中)

高男組對打第一量級(共 1 人)
陳紀全(竹林高中)

高男組對打第二量級(共 1 人)
許凱喆(安康高中)

高男組對打第三量級

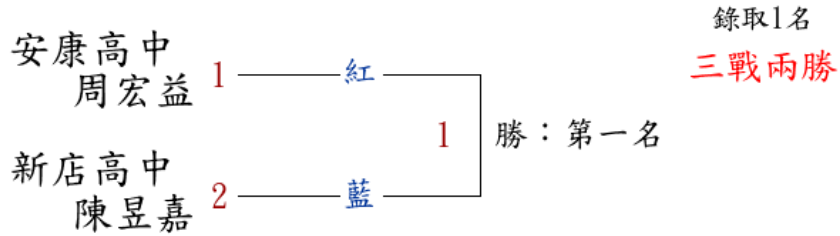

1 周宏益(中和高中)		(1)	
2 陳昱嘉(新店高中)			

1 周宏益(中和高中)		(2)	
2 陳昱嘉(新店高中)			

1 周宏益(中和高中)		(3)	
2 陳昱嘉(新店高中)			

高男組對打第四量級

錄取1名

三戰兩勝

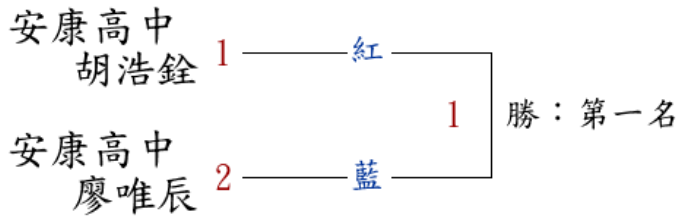

1 胡浩銓(安康高中)		(1)
2 廖唯辰(安康高中)		

1 胡浩銓(安康高中)		(2)
2 廖唯辰(安康高中)		

1 胡浩銓(安康高中)		(3)
2 廖唯辰(安康高中)		

高男組對打第五量級(共 1 人)

張育誠(莊敬工家)

新北市 113 學年度中等學校空手道錦標賽競賽規程

一、宗旨：為落實基層訓練，提昇空手道水準，並推廣國內空手道運動，增進國民身心健康，培養奮發蓬勃積極進取之精神及推動新北市中等學校空手道運動選拔優秀選手輔導升學暨選拔賽，特舉辦本比賽。

二、主辦單位：新北市政府體育局

三、承辦單位：新北市立自強國民中學

四、協辦單位：新北市體育總會、新北市體育總會空手道委員會

五、競賽日期：113 年 12 月 22 日（星期日）

六、競賽地點：板橋體育館

七、參加資格

(一)本市各公私立高中職暨國民中學在籍、在校學生，以「學校」為單位組隊參賽。

(二)參賽時，參賽選手應備妥附選手相片之在學證明(需蓋有 113 學年度第 1 學期註冊章)以備查驗。

(三)學籍規定：

1. 參加比賽之運動員，以 113 學年度當學期註冊在學之正式學制學生（含外僑學校，大陸地區臺商學校及海外臺灣學校），設有學籍，現仍在學者為限；亦包含高級中等教育階段學校型態實驗教育、公立學校委託私人辦理實驗教育及非學校型態實驗教育之學生。

2. 在國中部修業 3 年以上者，不得報名參加國中組。

3. 曾報名參加全國中等學校運動會之轉學生或重考生參加比賽者，以具有就讀學校 1 年以上之學籍者（112 學年度第 2 學期開學日即在組隊單位就學，設有學籍，且 113 學年度第 2 學期仍在學者）。

4. 有下列情形之一，經檢附相關文件證明者，不受前目一年以上設有學籍規定之限制：

(1)依法規規定，輔導轉學之學生。

(2)原就讀之學校，經依法規規定停招、停辦，或學校財團法人解散之學生。

(3)學校運動代表隊經行政主管機關核准解散，並由所屬機關函報教育部體育署同意備查之學生。

(4)因應災害防救法之災害、傳染病防治法之傳染病或其他重大事故發生，致國民中學一年級新生升學輔導甄試術科檢定日期、錄取分發及學校報到延後而轉學之學生。

5. 開學日之認定：高級中等學校以教育部核定之學年學期開學日為基準，國民中學以市政府核定之學年學期開學日為基準。

(四)年齡規定：

1. 國中組：限 97 年 9 月 1 日（含）以後出生者。

2. 高中組：限 94 年 9 月 1 日（含）以後出生者。

3. 為顧及女性參賽權益，經大會競賽組專案審核相關生育事實證明文件，通過者，

得延長年限 2 年。

(五)身體狀況：各參賽單位註冊之參賽運動員，身體健康及性別由參加各校自行指定醫院檢查及性別認定，可以參加劇烈運動者，均需獲家長同意，始能註冊參加(相關證明文件留存學校備查)。

(六)有關跨性別(Transgender)學生運動員跨組別參賽者，依教育部 113 年 7 月 5 日臺教授體部字第 1130200070 號函檢送之跨性別(Transgender)學生運動員參與 114 年全國中等學校運動會試辦實施計畫內容辦理，經審查通過者，得具備跨性別組別報名之資格。

八、競賽組別項目：

(一)高男組

1. 個人對打

第一量級：體重 55.00 公斤以下 (含 55.00 公斤)

第二量級：體重 61.00 公斤以下 (55.01 公斤至 61.00 公斤)

第三量級：體重 68.00 公斤以下 (61.01 公斤至 68.00 公斤)

第四量級：體重 76.00 公斤以下 (68.01 公斤至 76.00 公斤)

第五量級：體重 76.01 公斤以上 (含 76.01 公斤)

2. 個人形

(二)高女組

1. 個人對打

第一量級：體重 48.00 公斤以下 (含 48.00 公斤)

第二量級：體重 53.00 公斤以下 (48.01 公斤至 53.00 公斤)

第三量級：體重 59.00 公斤以下 (53.01 公斤至 59.00 公斤)

第四量級：體重 66.00 公斤以下 (59.01 公斤至 66.00 公斤)

第五量級：體重 66.01 公斤以上 (含 66.01 公斤)

2. 個人形

(三)國男組

1. 個人對打

第一量級：體重 52.00 公斤以下 (含 52.00 公斤)

第二量級：體重 57.00 公斤以下 (52.01 公斤至 57.00 公斤)

第三量級：體重 63.00 公斤以下 (57.01 公斤至 63.00 公斤)

第四量級：體重 70.00 公斤以下 (63.01 公斤至 70.00 公斤)

第五量級：體重 70.01 公斤以上 (含 70.01 公斤)

2. 個人形

(四)國女組

1. 個人對打

第一量級：體重 47.00 公斤以下 (含 47.00 公斤)

第二量級：體重 54.00 公斤以下 (47.01 公斤至 54.00 公斤)

第三量級：體重 61.00 公斤以下 (54.01 公斤至 61.00 公斤)

第四量級：體重 61.01 公斤以上（含61.01公斤）

2. 個人形

九、註冊

(一)註冊截止時間：即日起至 113 年 12 月 6 日(星期五)中午 12 時截止，逾期概不受理。

(二)網路註冊網址：<http://news.spnet.tw> 點選，

【新北市113學年度中等學校空手道錦標賽】。

(三)註冊人數：參賽學校每組/每量級（含個人形）至多 4 人為限。

(四)網路註冊聯絡人：體網中心林泰山老師，聯絡電話：(02) 29551807。

(五)承辦學校聯絡人：**學務處朱啟亨 體育組長**，聯絡電話：(02) 22259469 分機 823。

十、比賽辦法：

(一)比賽規則：採世界空手道聯盟最新比賽規則，但部分條文參考亞洲空手道聯盟（AKF）或中華民國空手道協會（CTKF）舉行賽會現況訂定之規則實施。

(二)比賽制度：該組該量級(含個人形)人數為二人時採三戰二勝制；三至四人採循環賽；五人以上採單敗淘汰冠亞敗部復活賽。

(三)比賽細則

1. 過磅：各量級於競賽當日上午 8：00 報到、8：30 過磅，（依世界空手道聯盟（WKF）最新競賽規定，男子過磅正負差 0.2 公斤；女子過磅正負差 0.5 公斤），規定選手過磅時應攜帶學生證，未攜帶學生證者，不得參加過磅。選手過磅時，以赤足，著短褲、運動衫並禁止飲食及無關人員進入過磅室（含教練及非擔任過磅裁判者）。過磅逾時以棄權論，以向大會註冊之參賽級別為準，不得更改比賽級別。
2. 參加比賽選手應穿著世界空手道聯盟（WKF）規定之服裝與護具出場比賽。
3. 競賽場內除當場比賽之運動員及其教練一名外，其餘人員不得進入指導席位上，違者，主審有權裁決該方選手犯規處置。
4. 為維護競賽秩序，嚴禁教練或選手靜坐場內抗議申訴，違者，除大會不接受申訴外，並取消該選手或教練一年內參加市內各項比賽資格。
5. 參加對打比賽選手須佩帶拳套、護齒、護胸〈女性〉、脛骨護墊、腳部護具〈護腳背〉、白色身體護具。護陰〈下檔護具〉非強制使用。所有裝備必須為 WKF、AKF 或協會所核定。選手須自備紅、藍帶。（國中組參賽運動員如未滿 14 歲者則須佩戴頭盔）

十一、預定賽程：（如附件一）

十二、獎勵：

(一)團體錦標：各組前 4 名頒發獎盃以資鼓勵。各組各單位總積分依該組所有團體項目所獲名次對照下列所得積分合計：第 1 名得 4 分；第 2 名得 2 分；第 3 名得 1 分。

積分較高之單位名次在前；如積分相同時，以各單位該組獲第 1 名較多之單位名次

在前，以此類推至第 4 名。

(二)個人項目：各組獲獎選手前 3 名頒發獎牌及獎狀，4-6 名頒發獎狀。

1. 2 人至 3 人(隊)錄取 1 名。
2. 4 人(隊)報名取 2 名。
3. 5 人(隊)報名取 3 名。
4. 6 人(隊)報名取 4 名。
5. 7 人(隊)報名取 5 名。
6. 8 人(隊)以上報名取 6 名。

以上人數報名取決名次為個人形，個人對打須磅重後符合量級重量者取決名次。

(三)承辦學校及優勝單位相關人員逕依據「公立高級中等以下學校教師成績考核辦法」及「新北市所屬各級學校辦理教師敘獎處理原則」自行辦理敘獎。

十三、申訴：

- (一)有關競賽爭議申訴案件，得先以口頭向裁判長提出申訴，於該場比賽後 30 分鐘內向競賽組提出書面申訴(附件二)(應由該代表隊領隊或教練簽章)。
- (二)有關參賽運動員資格不符或冒名參賽之申訴(附件三)，請於比賽前 30 分鐘，向競賽組提出書面申訴，未依規定時間內提出者，不予受理。
- (三)任何申訴均須繳交保證金新臺幣 3,000 元，申訴成立則退還保證金，否則沒收。

十四、備註

- (一) 114 全中運選手代表權選拔依「新北市參加 114 年全國中等學校運動會空手道選手選拔原則」(如附件四)辦理。
- (二)學生各組選手出賽前，應備妥學生證或貼有照片之在籍證明備查驗；若對方有疑義而無法證明身份者不得出賽。
- (三)比賽場地嚴格控管人員進入，循環賽時除裁判、參賽選手其餘人員請於休息區或看台上觀賽，淘汰賽時各隊一名教練可入場指導。
- (四)比賽期間參賽隊職員由參賽單位自行投保之學生意外險為主。

十五、抽籤及領隊會議：

- (一)抽籤會議：113 年 12 月 13 日(星期五)下午 4 時 30 分於板橋體育場簡報室(新北市板橋區漢生東路 278 號)舉行，經抽籤之賽程不得提出更改之異議。
- (二)領隊會議：113 年 12 月 22 日(星期日)上午 8 時 30 分於板橋體育館舉行，並確認出賽選手名單。

十六、本規程如有未盡事宜得經主辦單位修正後公布。

(附件四)

新北市參加 114 年全國中等學校運動會空手道選手選拔原則

一、參賽種類：空手道

二、參賽組別與項目：

(一)高男組

1. 個人對打

第一量級：體重 55.00 公斤以下 (含 55.00 公斤)

第二量級：體重 61.00 公斤以下 (55.01 公斤至 61.00 公斤)

第三量級：體重 68.00 公斤以下 (61.01 公斤至 68.00 公斤)

第四量級：體重 76.00 公斤以下 (68.01 公斤至 76.00 公斤)

第五量級：體重 76.01 公斤以上 (含 76.01 公斤)

2. 個人形

(二)高女組

1. 個人對打

第一量級：體重 48.00 公斤以下 (含 48.00 公斤)

第二量級：體重 53.00 公斤以下 (48.01 公斤至 53.00 公斤)

第三量級：體重 59.00 公斤以下 (53.01 公斤至 59.00 公斤)

第四量級：體重 66.00 公斤以下 (59.01 公斤至 66.00 公斤)

第五量級：體重 66.01 公斤以上 (含 66.01 公斤)

2. 個人形

(三)國男組

1. 個人對打

第一量級：體重 52.00 公斤以下 (含 52.00 公斤)

第二量級：體重 57.00 公斤以下 (52.01 公斤至 57.00 公斤)

第三量級：體重 63.00 公斤以下 (57.01 公斤至 63.00 公斤)

第四量級：體重 70.00 公斤以下 (63.01 公斤至 70.00 公斤)

第五量級：體重 70.01 公斤以上 (含 70.01 公斤)

2. 個人形

(四)國女組

1. 個人對打

第一量級：體重 47.00 公斤以下 (含 47.00 公斤)

第二量級：體重 54.00 公斤以下 (47.01 公斤至 54.00 公斤)

第三量級：體重 61.00 公斤以下 (54.01 公斤至 61.00 公斤)

第四量級：體重 61.01 公斤以上 (含 61.01 公斤)

2. 個人形

三、參賽人數與項目數：

(一) 個人形：各組報名至多以 3 人為限。

(二) 個人對打：各組各量級至多以 3 人為限，每一位運動員以參加一量級為限。

四、選拔盃賽成績：新北市 113 學年度中等學校空手道錦標賽

五、選拔順序：

(一)個人形及個人對打各量級排序前 3 選手，為本市空手道代表隊選手。

(二)所有入選本市空手道代表隊選手，均須為新北市 113 學年度中等學校空手道錦標賽註冊選手。

(三)各量級如報名人數為 1 人時，無法經由競技產生優勝選手，得列入 114 年全國中等學校運動會空手道賽代表名單。

(四)所有入選選手，均須為新北市 113 學年度中等學校空手道錦標賽參賽選手。

(五)所有代表名單須經由新北市體育總會空手道委員會競賽委員以合議方式，推薦選手獲得參賽代表權。

六、本選拔原則之作業委託新北市體育總會空手道委員會負責辦理。

(附件一)

新北市 113 學年度中等學校空手道錦標賽賽程預定程序表

項次	項目	比賽時間	備註
1	國中女子 個人形	09:10-09:40	
2	國中男子 個人形	09:40-10:00	
3	高中女子 個人形	10:00-10:20	
4	高中男子 個人形	10:20-10:40	
5	國中男子 第 1 量級	10:40-11:10	
6	國中男子 第 3 量級	11:10-11:30	
7	國中男子 第 2 量級	11:30-11:50	
8	國中男子 第 4 量級	11:50-12:20	
中午休息			
9	國中男子第 5 量級	13:00-13:30	
10	國中女子第 1 量級	13:30-13:50	
11	國中女子第 2 量級	13:50-14:10	
12	國中女子第 3 量級	14:10-14:30	
13	國中女子第 4 量級	14:30-14:40	
14	高中女子第 1 量級	14:40-14:50	
15	高中女子第 2 量級	14:50-14:50	
16	高中女子第 3 量級	14:50-15:00	
17	高中女子第 4 量級	15:00-15:10	
18	高中女子第 5 量級	15:10-15:30	
19	高中男子第 1 量級	15:30-15:50	
20	高中男子第 2 量級	15:50-16:00	
21	高中男子第 3 量級	16:00-16:20	
22	高中男子第 4 量級	16:20-16:40	
23	高中男子第 5 量級	16:40-16:50	
比賽結束			

(附件二)

競賽事項申訴書

申訴事由		時間	
		地點	
申訴事實			
證人/證件			
單位領隊或教練		簽名	
裁判長意見			
審判委員會判決(仲裁)			

審判委員會(仲裁)召集人： (簽名)

註：一、凡未按各項規定辦理之申訴，概不受理。

二、單位領隊簽名權，可按競賽規程有關規定，由領隊本人簽名或教練簽名辦理。

中華民國 年 月 日

(附件三)

運動員資格申訴書

被申訴者姓名		單位		種類	
				項目	
申訴事項					
證人/證件					
單位領隊或教練				簽名	
競賽組判決					

競賽組長： (簽名)

註：一、凡未按各項規定辦理之申訴，概不受理。

二、單位領隊簽名權，可按本競賽規程有關規定，由領隊本人簽名或教練簽名辦理。

中華民國 年 月 日

主辦機關



承辦單位



協辦單位

新北市中等學校體育促進會

新北市體育總會

新北市體育總會空手道委員會