

新北市 114 年中等學校運動會

目 錄

1、工作人員及裁判員名單	2
2、人數統計表	3
3、比賽時間表	4
4、高男組桌球隊職員名冊、各項目參賽名冊	5
5、高女組桌球隊職員名冊、各項目參賽名冊	8
6、國男組桌球隊職員名冊、各項目參賽名冊	10
7、國女組桌球隊職員名冊、各項目參賽名冊	14
8、團體賽賽程表	18
9、雙打賽程表	19
10、單打賽賽程表	23
11、高中、國中組混合雙打賽程表	27
12、競賽規程總則	29
13、桌球技術手冊	37

新北市 114 年中等學校運動會

桌球工作人員及裁判員名單

審判委員會

召集人：古秀菊

副召集人：林詩穎

審判委員：王李中癸 林盛 莊維德 何世傑 魏君達

總幹事：陳美牙

行政組長：何世傑 陳璿晉 張育誠 組員：劉翠蓮

會計組長：蔡峯銘 組員：留美萍

總務組長：鄭麗蘭 組員：郭心馨

環保組長：張育熒 組員：朱韋勳

獎品組長：黃煜珊 組員：林欣頤

場地組長：魏君達 組員：曹峻維

服務組長：周士佑 組員：周智民

裁判長：林盛

副裁判長：莊維德

競賽組：蔡玉春 吳昌霖

記錄組：廖旌安 李厚志

裁判組：王秀美 陳敬鎮 謝石深 吳孜蓁 王瑞庭 張尚智

阮清茂 楊國銓 楊司聖 林進鑫 柳靜玉 江啟山

許月娘 蔡文煌 劉光勝 吳國忠 邱誠能 劉宇娟

康登欽 李淑勤 楊詠圳 胡順華 李建洲 陳學如

吳文賢 李振泓 陳泳勳 林松緯 許宸逢

新北市 114 年中等學校運動會
桌球-人數統計表

序	組 別	高男組		高女組		國男組		國女組	
	單 位	職員	選手	職員	選手	職員	選手	職員	選手
1	三重高中	3	3	3	2	3	9	3	7
2	三重商工	2	1						
3	永平高中	3	1	4	12	4	12	4	12
4	泰山高中	3	11	3	5				
5	海山高中	4	12			4	12	4	12
6	淡江高中			3	12			3	12
7	新店高中	2	4	2	2				
8	新莊高中	2	4	2	1				
9	瑞芳高工	4	12	4	7				
10	三和國中					1	8	3	4
11	北大高中							3	2
12	永和國中					5	12		
13	忠孝國中					3	11	3	2
14	明志國中					4	8	4	3
15	新莊國中					3	9	3	12
16	合計	23	48	21	41	27	81	30	66

職員：101 人次 選手：236 人

新北市114年中等學校運動會桌球賽時間預定表

日期	時間	高男組			高女組			高中	國男組			國女組			國中	場數	
		團體	單打	雙打	團體	單打	雙打	混雙	團體	單打	雙打	團體	單打	雙打	混雙	團體	個人
113年 12月 27日 星期五	09:00	一			一				一~四			一、二				8	
	10:10	二			二				五~八			三、四				8	
	11:20	三			三				九~十二			五、六				8	
	12:30		1~4	1~4					決一~三			七、八				5	8
	13:30					1~4	1~4	1~3	決四~五			九、十				4	11
	14:30		5~8							1~8	1~8		1~8	1~4	1~4		34
	15:30		9~11	5~8		5~8	5~8	4~7		9~11	9~12		9~14	5~8	5~8		38
	16:30																
113年 12月 28日 星期六	08:30		12~14	9~12		9~12	9~10	8~10		12~14	13~16		15~20	9~12	9~12		34
	09:30		15~18	13~14		13~16	11~13	11~12		15~18	17~20		21~24	13~16	13~16		35
	10:40		19~22	15~17		17~19	14	13~15		19~22	21~24		25~28	17~20	17~20		33
	11:50		23~26	18~19		20~22		16~17		23~26	25~27		29~32	21~24	21~24		29
	12:40		27~30	20~22		23		18~20		27~30	28~30		33~36	25~27	25~27		28
	13:30		31~33	23				21		31~33	31		37~39	28~30	28~30		18
	14:10		34~36			28				34~36			40~42	31	31		12
	14:35		37							37			43				3

註：1. 本表係預定表，正確時間以競賽組報告為準。

2. 本表之一、二、三為團體賽場次，1、2、3為個人賽場次。

3. 團體賽採拆點分桌比賽方式進行。

4. 本次使用12桌進行比賽。

高男組桌球隊職員名冊

[1]三重商工 (1001~1001)

領隊:李立泰 管理:許正宗

1001 祝明澤

[2]三重高中 (1002~1004)

領隊:曾慧媚 教練:羅弘軒 管理:王可杰

1002 施韋丞 1003 黃子宸 1004 陳家祁

[3]新店高中 (1005~1008)

領隊:陳瑛嫻 管理:李秉憲 隊長:蔡孟岳

1005 蔡孟岳 1006 彭頌儒 1007 謝宇新 1008 王淳程

[4]新莊高中 (1009~1012)

領隊:謝金城 管理:徐玉

1009 卓奕辰 1010 林修安 1011 黃睿辰 1012 郭允羿

[5]永平高中 (1013~1013)

領隊:沈美華 教練:陳品翰 管理:曾冠捷

1013 李品陞

[6]泰山高中 (1014~1024)

領隊:孔令文 教練:徐仲徽 管理:曾韋杰 隊長:黃源鈞

1014 黃源鈞 1015 陳品翰 1016 林予晨 1017 黃立仰 1018 方育皓 1019 蘇柏洋

1020 林慶皇 1021 黃煜仁 1022 林軒宇 1023 邱昱衎 1024 賴濬豪

[7]海山高中 (1025~1036)

領隊:古秀菊 教練:魏君達 教練:梅碩 管理:何世傑 隊長:周奕安

1025 周奕安 1026 陳柏諺 1027 賴竑亦 1028 陳學治 1029 陳貫志 1030 姜承佑

1031 黃晨恩 1032 顏子翔 1033 林柏叡 1034 洪翔宥 1035 蕭惟之 1036 葉易樺

[8]瑞芳高工 (1037~1048)

領隊:潘泰伸 教練:郭家宏 教練:陳正高 管理:陳正高 隊長:黃柏勳

1037 黃柏勳 1038 張恩叡 1039 劉勁奕 1040 林澄洋 1041 陳泰源 1042 顏嘉睿

1043 廖泓鈞 1044 蘇紘威 1045 馬思樂 1046 張哲睿 1047 蕭孟麟 1048 王錫斌

高男組桌球各項目參賽名冊

[1]. 單打賽(共 19 人)

1001 祝明澤(三重商工) 1002 施韋丞(三重高中) 1003 黃子宸(三重高中)
1004 陳家祁(三重高中) 1005 蔡孟岳(新店高中) 1006 彭頌儒(新店高中)
1007 謝宇新(新店高中) 1010 林修安(新莊高中) 1011 黃睿辰(新莊高中)
1012 郭允羿(新莊高中) 1013 李品陞(永平高中) 1019 蘇柏洋(泰山高中)
1024 賴濬豪(泰山高中) 1029 陳貫志(海山高中) 1032 顏子翔(海山高中)
1036 葉易樺(海山高中) 1037 黃柏勳(瑞芳高工) 1039 劉勁奕(瑞芳高工)
1046 張哲睿(瑞芳高工)

[2]. 雙打賽(共 12 組)

1007 謝宇新\1008 王淳程(新店高中 A)
1009 卓奕辰\1010 林修安(新莊高中 A)
1011 黃睿辰\1012 郭允羿(新莊高中 B)
1020 林慶皇\1021 黃煜仁(泰山高中 A)
1022 林軒宇\1023 邱昱衎(泰山高中 B)
1017 黃立仰\1018 方育皓(泰山高中 C)
1026 陳柏諺\1027 賴竑亦(海山高中 A)
1025 周奕安\1035 蕭惟之(海山高中 B)
1030 姜承佑\1034 洪翔宥(海山高中 C)
1038 張恩叡\1041 陳泰源(瑞芳高工 A)
1045 馬思樂\1047 蕭孟麟(瑞芳高工 B)
1040 林澄洋\1048 王錫斌(瑞芳高工 C)

[3]. 團體賽(共 3 隊)

1) 泰山高中:

1014 黃源鈞 1015 陳品翰 1016 林予晨 1017 黃立仰 1018 方育皓 1019 蘇柏洋
1020 林慶皇 1021 黃煜仁 1022 林軒宇 1023 邱昱衎 1024 賴濬豪

2) 瑞芳高工:

1037 黃柏勳 1038 張恩叡 1039 劉勁奕 1040 林澄洋 1041 陳泰源 1042 顏嘉睿
1043 廖泓鈞 1044 蘇紘威 1045 馬思樂 1046 張哲睿 1047 蕭孟麟 1048 王錫斌

3) 海山高中:

1025 周奕安 1026 陳柏諺 1027 賴竑亦 1028 陳學治 1029 陳貫志 1030 姜承佑
1031 黃晨恩 1032 顏子翔 1033 林柏叡 1034 洪翔宥 1035 蕭惟之 1036 葉易樺

[4]. 混雙賽(共 11 組)

1002 施韋丞\2001 梁羽芯(三重高中 A)
1004 陳家祁\2002 林芷均(三重高中 B)

1005 蔡孟岳\2003 郭君柔(新店高中 A)
1009 卓奕辰\2005 趙偲婷(新莊高中 A)
1013 李品陞\2009 林采蓁(永平高中 A)
1014 黃源鈞\2018 楊季蓁(泰山高中 A)
1015 陳品翰\2020 黃尹岑(泰山高中 B)
1016 林子晨\2019 侯雨萱(泰山高中 C)
1043 廖泓鈞\2037 胡能容(瑞芳高工 A)
1042 顏嘉睿\2036 胡語晨(瑞芳高工 B)
1044 蘇紘威\2040 吳羽潔(瑞芳高工 C)

高女組桌球隊職員名冊

[1]三重高中 (2001~2002)

領隊:曾慧媚 教練:羅弘軒 管理:王可杰
2001 梁羽芯 2002 林芷均

[2]新店高中 (2003~2004)

領隊:陳瑛嫻 管理:李秉憲 隊長:郭君柔
2003 郭君柔 2004 陳曦

[3]新莊高中 (2005~2005)

領隊:謝金城 管理:徐玉
2005 趙偲婷

[4]永平高中 (2006~2017)

領隊:沈美華 教練:江英傑 教練:江志誠 管理:曾冠捷 隊長:江馨妮
2006 江馨妮 2007 羅聖媛 2008 詹馥瑄 2009 林采蓁 2010 黃敘溱 2011 柯律嘉
2012 林貝恩 2013 楊茹云 2014 賴韋慈 2015 廖怡婷 2016 曹心瑜 2017 湯茗淳

[5]泰山高中 (2018~2022)

領隊:孔令文 教練:徐仲徽 管理:曾韋杰 隊長:楊季蓁
2018 楊季蓁 2019 侯雨萱 2020 黃尹岑 2021 包庭瑄 2022 陳佳怡

[6]淡江高中 (2023~2034)

領隊:柯賜賢 教練:劉俊麟 管理:林如蘭 隊長:高凡媿
2023 高凡媿 2024 王嫩淇 2025 巫嘉恩 2026 王毓潔 2027 李霈蓉 2028 張貝珊
2029 林芯妤 2030 吳映萱 2031 林芯彤 2032 鄭嘉倩 2033 彭郁涵 2034 楊芸婕

[7]瑞芳高工 (2035~2041)

領隊:潘泰伸 教練:陳正高 教練:郭家宏 管理:陳正高 隊長:黃雅蕙
2035 黃雅蕙 2036 胡語晨 2037 胡能容 2038 黃淑芬 2039 沈靖宜 2040 吳羽潔
2041 黃妍綾

高女組桌球各項目參賽名冊

[1]. 單打賽(共 12 人)

2001 梁羽芯(三重高中) 2002 林芷均(三重高中) 2003 郭君柔(新店高中)
2004 陳曦(新店高中) 2006 江馨妮(永平高中) 2012 林貝恩(永平高中)
2016 曹心瑜(永平高中) 2022 陳佳怡(泰山高中) 2025 巫嘉恩(淡江高中)
2030 吳映萱(淡江高中) 2033 彭郁涵(淡江高中) 2041 黃妍綾(瑞芳高工)

[2]. 雙打賽(共 8 組)

2007 羅聖媛\2011 柯律嘉(永平高中 A)
2008 詹馥瑄\2017 湯茗淳(永平高中 B)
2010 黃敘溱\2012 林貝恩(永平高中 C)
2018 楊季蓁\2020 黃尹岑(泰山高中 A)
2019 侯雨萱\2021 包庭瑄(泰山高中 B)
2023 高凡媿\2024 王嫩淇(淡江高中 A)
2026 王毓潔\2032 鄭嘉倩(淡江高中 B)
2027 李霈蓉\2028 張淇珊(淡江高中 C)

[3]. 團體賽(共 3 隊)

1)永平高中:

2006 江馨妮 2007 羅聖媛 2008 詹馥瑄 2009 林采蓁 2010 黃敘溱 2011 柯律嘉
2013 楊茹云 2014 賴韋慈 2015 廖怡婷 2016 曹心瑜 2017 湯茗淳

2)瑞芳高工:

2035 黃雅蕙 2036 胡語晨 2037 胡能容 2038 黃淑芬 2039 沈靖宜 2040 吳羽潔
2041 黃妍綾

3)淡江高中:

2023 高凡媿 2024 王嫩淇 2025 巫嘉恩 2026 王毓潔 2027 李霈蓉 2028 張淇珊
2029 林芯妤 2030 吳映萱 2031 林芯彤 2032 鄭嘉倩 2033 彭郁涵 2034 楊芸婕

國男組桌球隊職員名冊

[1]三和國中 (3001~3008)

教練:張文彙 隊長:陳洧森

3001 陳洧森 3002 陳羿滌 3003 林柏睿 3004 陳柏穎 3005 洪勝恩 3006 張哲瑄
3007 鄭宗恩 3008 陳峪憫

[2]三重高中 (3009~3017)

領隊:曾慧媚 教練:羅弘軒 管理:王可杰 隊長:楊競

3009 楊競 3010 黃振軒 3011 陳泰允 3012 李哲頤 3013 侯柏任 3014 卓昕樂
3015 林祐亦 3016 黃士庭 3017 葉東諺

[3]忠孝國中 (3018~3028)

領隊:陳秀標 教練:陳威廷 管理:陳瑞麟 隊長:陳昱豪

3018 陳昱豪 3019 林彥丞 3020 陳宥 3021 洪郁翔 3022 何柏玄 3023 方彥哲
3024 林竑廷 3025 江子滕 3026 李昂潤 3027 何恩宇 3028 賴品翰

[4]新莊國中 (3029~3037)

領隊:何文慶 教練:吳淑美 管理:許逢泰

3029 高勝智 3030 黃靖傑 3031 許品和 3032 陳楷茂 3033 賴弘晏 3034 林以翔
3035 黃柏擘 3036 王宥威 3037 曹修華

[5]明志國中 (3038~3045)

領隊:楊明源 教練:林裕國 教練:陳煌兒 管理:鄭幸秀 隊長:彭冠宇

3038 彭冠宇 3039 吳金軒 3040 魏子昊 3041 汪弘翊 3042 陳冠源 3043 王顥錚
3044 張鎧翔 3045 蔡皓丞

[6]永和國中 (3046~3057)

領隊:陳玉芬 教練:高文璽 教練:陳俊諺 管理:傅秀雅 管理:吳思源 隊長:吳宸羽

3046 吳宸羽 3047 蔡承孝 3048 陳勁源 3049 黎上與 3050 林士勛 3051 楊振桓
3052 張惟甯 3053 邱浩宸 3054 張原熙 3055 王楹淇 3056 曹乘愷 3057 陳品杉

[7]永平高中 (3058~3069)

領隊:沈美華 教練:江英傑 教練:張睿宸 管理:江志誠 隊長:程彥澤

3058 程彥澤 3059 徐翊哲 3060 黃睿承 3061 黃品祐 3062 李明璞 3063 賴豫學
3064 潘宥綸 3065 林奇恩 3066 孫仲德 3067 葉仲淳 3068 許振璋 3069 廖子承

[8]海山高中 (3070~3081)

領隊:古秀菊 教練:曹峻維 教練:李振泓 管理:何世傑 隊長:杜昱宏

3070 杜昱宏 3071 吳仲軒 3072 吳泓澐 3073 黃亮勳 3074 林繼鼎 3075 張力元
3076 林琮翰 3077 杜昱愷 3078 董哲維 3079 阮承濬 3080 陳奕昌 3081 黃博揚

國男組桌球各項目參賽名冊

[1]. 單打賽(共 19 人)

3002 陳羿濂(三和國中) 3009 楊競(三重高中) 3013 侯柏任(三重高中)
3017 葉東諺(三重高中) 3018 陳昱豪(忠孝國中) 3021 洪郁翔(忠孝國中)
3028 賴品翰(忠孝國中) 3029 高勝智(新莊國中) 3030 黃靖傑(新莊國中)
3031 許品和(新莊國中) 3040 魏子旻(明志國中) 3043 王顥錚(明志國中)
3047 蔡承孝(永和國中) 3054 張原熙(永和國中) 3055 王楹淇(永和國中)
3065 林奇恩(永平高中) 3074 林繼鼎(海山高中) 3075 張力元(海山高中)
3080 陳奕昌(海山高中)

[2]. 雙打賽(共 15 組)

3010 黃振軒\3011 陳泰允(三重高中 A)
3024 林竣廷\3025 江子滕(忠孝國中 A)
3022 何柏玄\3023 方彥哲(忠孝國中 B)
3019 林彥丞\3020 陳宥(忠孝國中 C)
3038 彭冠宇\3039 吳金軒(明志國中 A)
3041 汪弘翊\3042 陳冠源(明志國中 B)
3048 陳勁源\3049 黎上與(永和國中 A)
3051 楊振桓\3053 邱浩宸(永和國中 B)
3046 吳宸羽\3050 林士勛(永和國中 C)
3059 徐翊哲\3064 潘宥綸(永平高中 A)
3058 程彥澤\3061 黃品祐(永平高中 B)
3062 李明璞\3063 賴豫學(永平高中 C)
3078 董哲維\3081 黃博揚(海山高中 A)
3076 林琮翰\3077 杜昱愷(海山高中 B)
3073 黃亮勳\3079 阮承濬(海山高中 C)

[3]. 團體賽(共 8 隊)

1)明志國中:

3038 彭冠宇 3039 吳金軒 3040 魏子旻 3041 汪弘翊 3042 陳冠源 3043 王顥錚
3044 張鎧翔 3045 蔡皓丞

2)永平高中:

3058 程彥澤 3059 徐翊哲 3060 黃睿承 3061 黃品祐 3062 李明璞 3063 賴豫學
3064 潘宥綸 3065 林奇恩 3066 孫仲德 3067 葉仲淳 3068 許振瑋 3069 廖子承

3)三重高中:

3009 楊競 3010 黃振軒 3011 陳泰允 3012 李哲頤 3013 侯柏任 3014 卓昕樂
3015 林祐亦 3016 黃士庭 3017 葉東諺

4)永和國中:

3046 吳宸羽 3047 蔡承孝 3048 陳勁源 3049 黎上與 3050 林士勛 3051 楊振桓
3052 張惟甯 3053 邱浩宸 3054 張原熙 3055 王楹淇 3056 曹乘愷 3057 陳品杉

5)忠孝國中:

3018 陳昱豪 3019 林彥丞 3020 陳宥 3021 洪郁翔 3022 何柏玄 3023 方彥哲
3024 林竑廷 3025 江子勝 3026 李昂潤 3027 何恩宇 3028 賴品翰

6)三和國中:

3001 陳洧森 3002 陳羿濬 3003 林柏睿 3004 陳柏穎 3005 洪勝恩 3006 張哲瑄
3007 鄭宗恩 3008 陳峪憫

7)新莊國中:

3029 高勝智 3030 黃靖傑 3031 許品和 3032 陳楷茂 3033 賴弘晏 3034 林以翔
3035 黃柏擘 3036 王宥威 3037 曹修華

8)海山高中:

3070 杜昱宏 3071 吳仲軒 3072 吳泫潏 3073 黃亮勳 3074 林繼鼎 3075 張力元
3076 林琮翰 3077 杜昱愷 3078 董哲維 3079 阮承濬 3080 陳奕昌 3081 黃博揚

[4].混雙賽(共14組)

3001 陳洧森\4001 楊子儀(三和國中A)
3012 李哲頤\4005 黃文蘋(三重高中A)
3026 李昂潤\4015 游子霈(忠孝國中A)
3032 陳楷茂\4020 顏嫻妮(新莊國中A)
3060 黃睿承\4036 詹昀臻(永平高中A)
3070 杜昱宏\4043 林詩祐(海山高中A)
3003 林柏睿\4002 王瀨岫(三和國中B)
3015 林祐亦\4006 葉芸佩(三重高中B)
3027 何恩宇\4014 陳宥菲(忠孝國中B)
3033 賴弘晏\4021 盧湘甯(新莊國中B)
3072 吳泫潏\4044 郭家穎(海山高中B)
3004 陳柏穎\4003 張婉榆(三和國中C)
3014 卓昕樂\4009 林恩亘(三重高中C)
3071 吳仲軒\4046 吳君雅(海山高中C)

國女組桌球隊職員名冊

[1]三和國中 (4001~4004)

領隊:林真真 教練:張文彥 管理:劉慧鈴 隊長:楊子儀
4001 楊子儀 4002 王瀟岨 4003 張婉榆 4004 邵馨嫻

[2]三重高中 (4005~4011)

領隊:曾慧媚 教練:羅弘軒 管理:王可杰 隊長:黃文蘋
4005 黃文蘋 4006 葉芸佩 4007 楊妍恩 4008 林涓瑄 4009 林恩亘 4010 吳沛沂
4011 王豫凡

[3]北大高中 (4012~4013)

領隊:吳佳音 教練:程伊涵 管理:黃蕙靜
4012 陳怡彤 4013 黃炫棋

[4]忠孝國中 (4014~4015)

領隊:陳秀標 教練:陳威廷 管理:陳瑞麟
4014 陳宥菲 4015 游子霈

[5]新莊國中 (4016~4027)

領隊:何文慶 教練:張修瑜 管理:許逢泰
4016 翁丞慕 4017 姚萱宜 4018 王羽晴 4019 林鈺臻 4020 顏嫻妮 4021 盧湘甯
4022 陳珮瑄 4023 張仁馨 4024 邱玥 4025 黃亞希 4026 洪子純 4027 林子妍

[6]明志國中 (4028~4030)

領隊:楊明源 教練:邱孟生 教練:陳煌兒 管理:鄭幸秀 隊長:蔡昀錚
4028 蔡昀錚 4029 黃若淇 4030 丁紫芸

[7]永平高中 (4031~4042)

領隊:沈美華 教練:江英傑 教練:張睿宸 管理:曾冠捷 隊長:廖語柔
4031 廖語柔 4032 王宜姁 4033 劉舒莉 4034 陳語樂 4035 詹昀築 4036 詹昀臻
4037 江友寧 4038 彭詠涵 4039 黃千瑜 4040 鄭如妘 4041 楊欣瑀 4042 梁凱萱

[8]海山高中 (4043~4054)

領隊:古秀菊 教練:林松緯 教練:陳泳勳 管理:何世傑
4043 林詩祐 4044 郭家穎 4045 吳君儀 4046 吳君雅 4047 黃湘玲 4048 陳旻德
4049 張滋育 4050 洪忻霈 4051 顏湘云 4052 黃翊晴 4053 游沛雯 4054 柳沛翎

[9]淡江高中 (4055~4066)

領隊:黃敏豐 教練:黃郁雯 管理:李宥萱 隊長:賴萱恩

4055 賴萱恩 4056 鄭晴文 4057 葉馨榆 4058 林琬容 4059 廖頤暄 4060 彭硯蓉

4061 翁宥溱 4062 林安祺 4063 陳瑞翎 4064 李 晴 4065 許淳瑄 4066 蔡天晴

國女組桌球各項目參賽名冊

[1]. 單打賽(共 22 人)

4001 楊子儀(三和國中) 4002 王瀟涵(三和國中) 4004 邵馨嫻(三和國中)
4007 楊妍恩(三重高中) 4008 林滄瑄(三重高中) 4012 陳怡彤(北大高中)
4013 黃炫棋(北大高中) 4017 姚萱宜(新莊國中) 4022 陳珮瑄(新莊國中)
4024 邱玥(新莊國中) 4028 蔡昀錚(明志國中) 4029 黃若淇(明志國中)
4030 丁紫芸(明志國中) 4032 王宜姁(永平高中) 4037 江友寧(永平高中)
4038 彭詠涵(永平高中) 4047 黃湘玲(海山高中) 4049 張滋育(海山高中)
4053 游沛雯(海山高中) 4056 鄭晴文(淡江高中) 4058 林琬容(淡江高中)
4059 廖頤暄(淡江高中)

[2]. 雙打賽(共 15 組)

4003 張婉榆\4004 邵馨嫻(三和國中 A)
4010 吳沛沂\4011 王豫凡(三重高中 A)
4012 陳怡彤\4013 黃炫棋(北大高中 A)
4014 陳宥菲\4015 游子霈(忠孝國中 A)
4018 王羽晴\4023 張仁馨(新莊國中 A)
4016 翁丞慕\4019 林鈺臻(新莊國中 B)
4028 蔡昀錚\4029 黃若淇(明志國中 A)
4034 陳語樂\4035 詹昀築(永平高中 A)
4031 廖語柔\4033 劉舒莉(永平高中 B)
4045 吳君儀\4052 黃翊晴(海山高中 A)
4050 洪忻霈\4051 顏湘云(海山高中 B)
4048 陳旻德\4054 柳沛翎(海山高中 C)
4055 賴萱恩\4057 葉馨榆(淡江高中 A)
4060 彭硯蓉\4061 翁宥溱(淡江高中 B)
4064 李 晴\4066 蔡天晴(淡江高中 C)

[3]. 團體賽(共 5 隊)

1)永平高中:

4031 廖語柔 4032 王宜姁 4033 劉舒莉 4034 陳語樂 4035 詹昀築 4036 詹昀臻
4037 江友寧 4038 彭詠涵 4039 黃千瑜 4040 鄭如妘 4041 楊欣瑀 4042 梁凱萱

2)三重高中:

4005 黃文蘋 4006 葉芸佩 4007 楊妍恩 4008 林滄瑄 4009 林恩亘 4010 吳沛沂
4011 王豫凡

3)新莊國中:

4016 翁丞慕 4017 姚萱宜 4018 王羽晴 4019 林鈺臻 4020 顏嫻妮 4021 盧湘甯
4022 陳珮瑄 4023 張仁馨 4024 邱玥 4025 黃亞希 4026 洪子純 4027 林子妍

4)淡江高中:

4055 賴萱恩 4056 鄭晴文 4057 葉馨榆 4058 林琬容 4059 廖頤暄 4060 彭硯蓉
4061 翁宥溱 4062 林安祺 4063 陳瑞翎 4064 李 晴 4065 許淳瑄 4066 蔡天晴

5)海山高中:

4043 林詩祐 4044 郭家穎 4045 吳君儀 4046 吳君雅 4047 黃湘玲 4048 陳旻德
4049 張滋育 4050 洪忻霈 4051 顏湘云 4052 黃翊晴 4053 游沛雯 4054 柳沛翎

新北市114年中等學校運動會桌球賽賽程表

高男組團體賽 (3隊, 取1名)

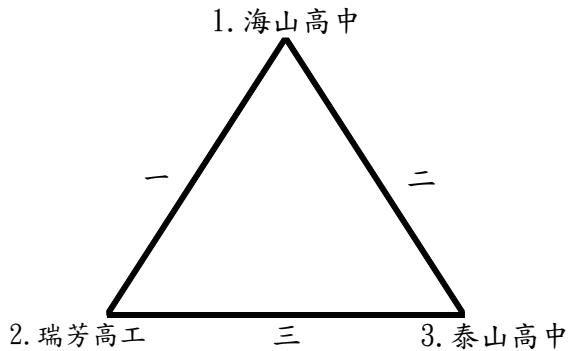

高女組團體賽 (3隊, 取1名)

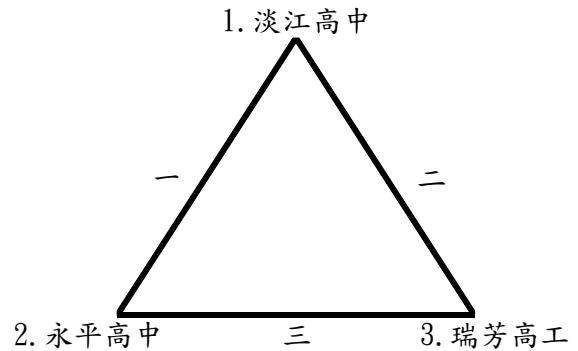

國男組團體預賽 (8隊, 取6名)
(各組取二名進入決賽, 各組第三名爭取五、六名)

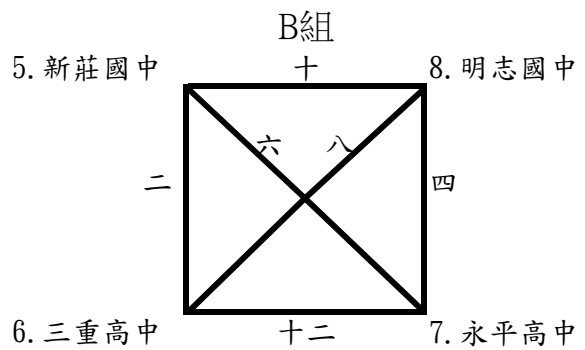
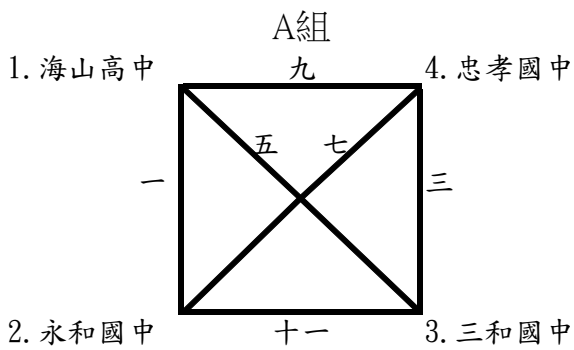

國男組團體決賽(預賽成績保留)

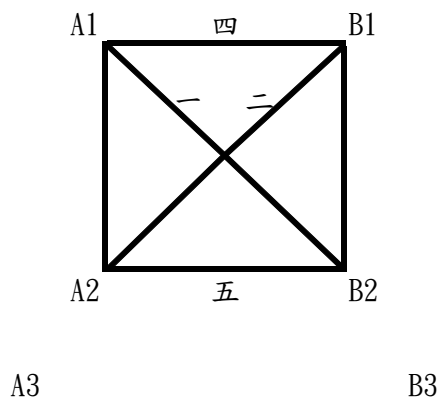

國女組團體賽 (5隊, 取3名)

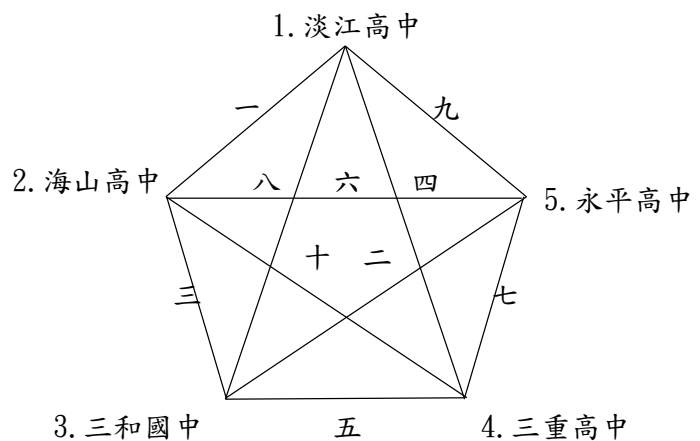

新北市114年中等學校運動會桌球賽賽程表

高男組單打賽(19人，取8名)

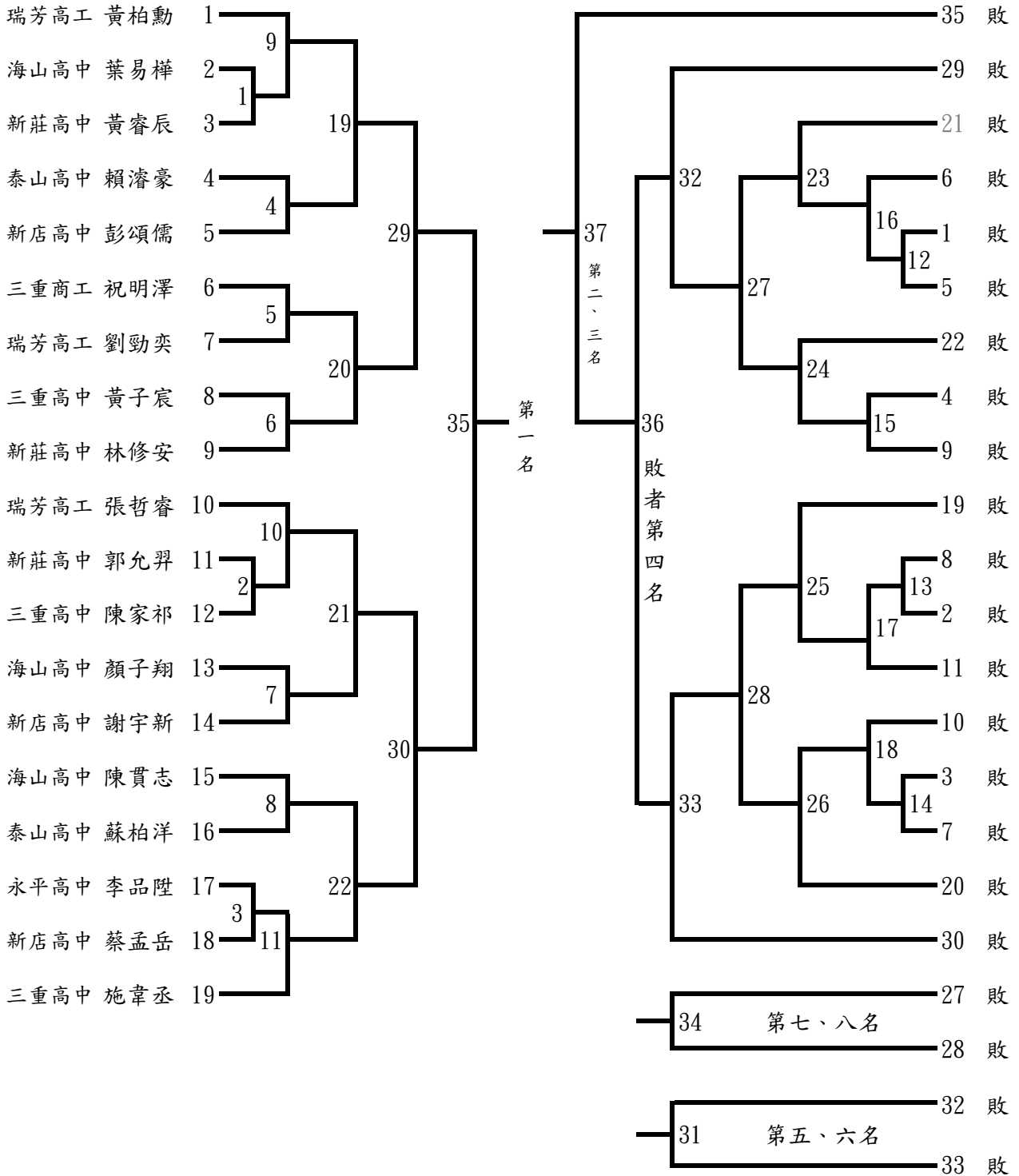

新北市114年中等學校運動會桌球賽賽程表

高女組單打賽(12人，取8名)

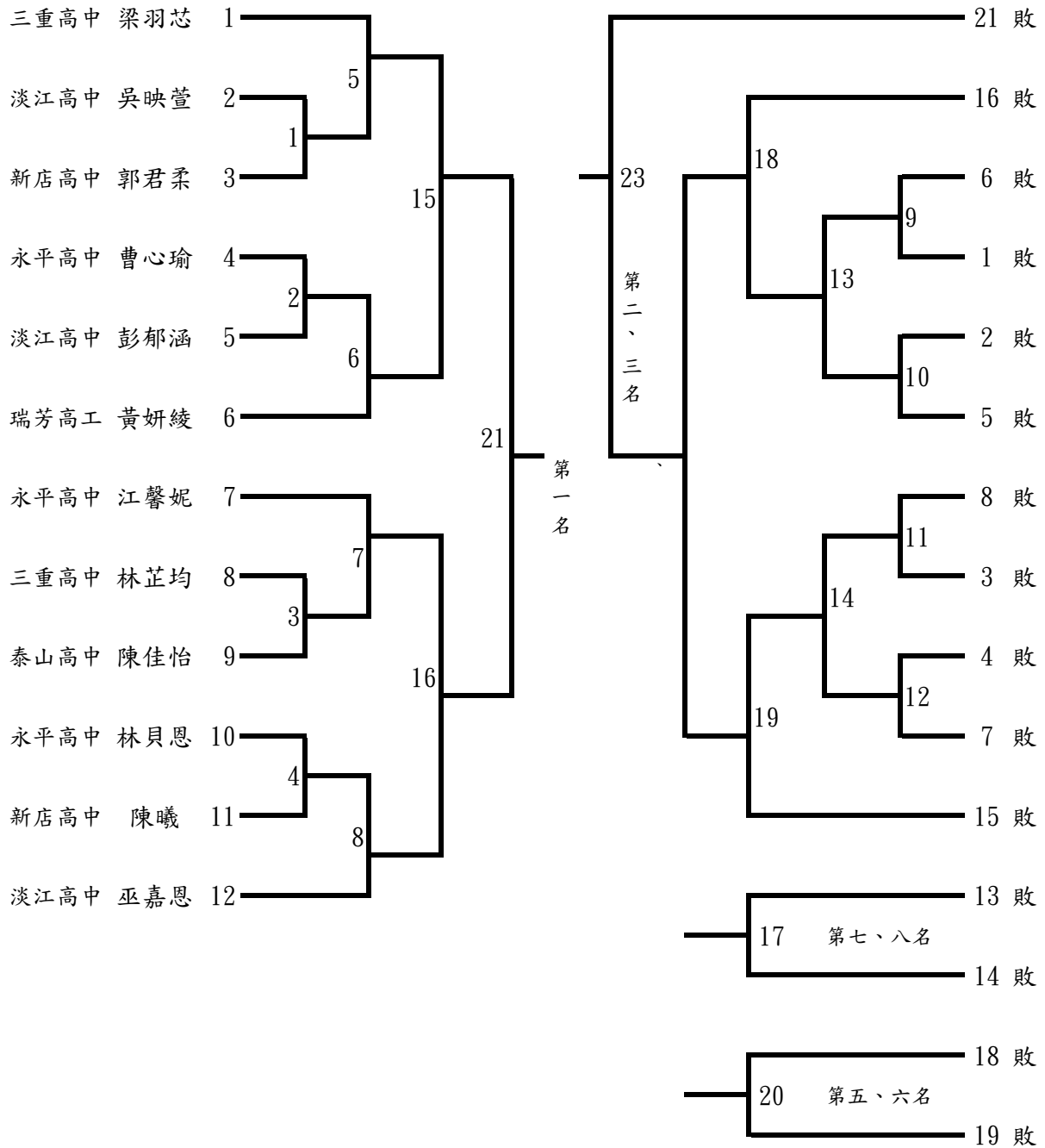

新北市114年中等學校運動會桌球賽賽程表

國男組單打賽(19人，取8名)

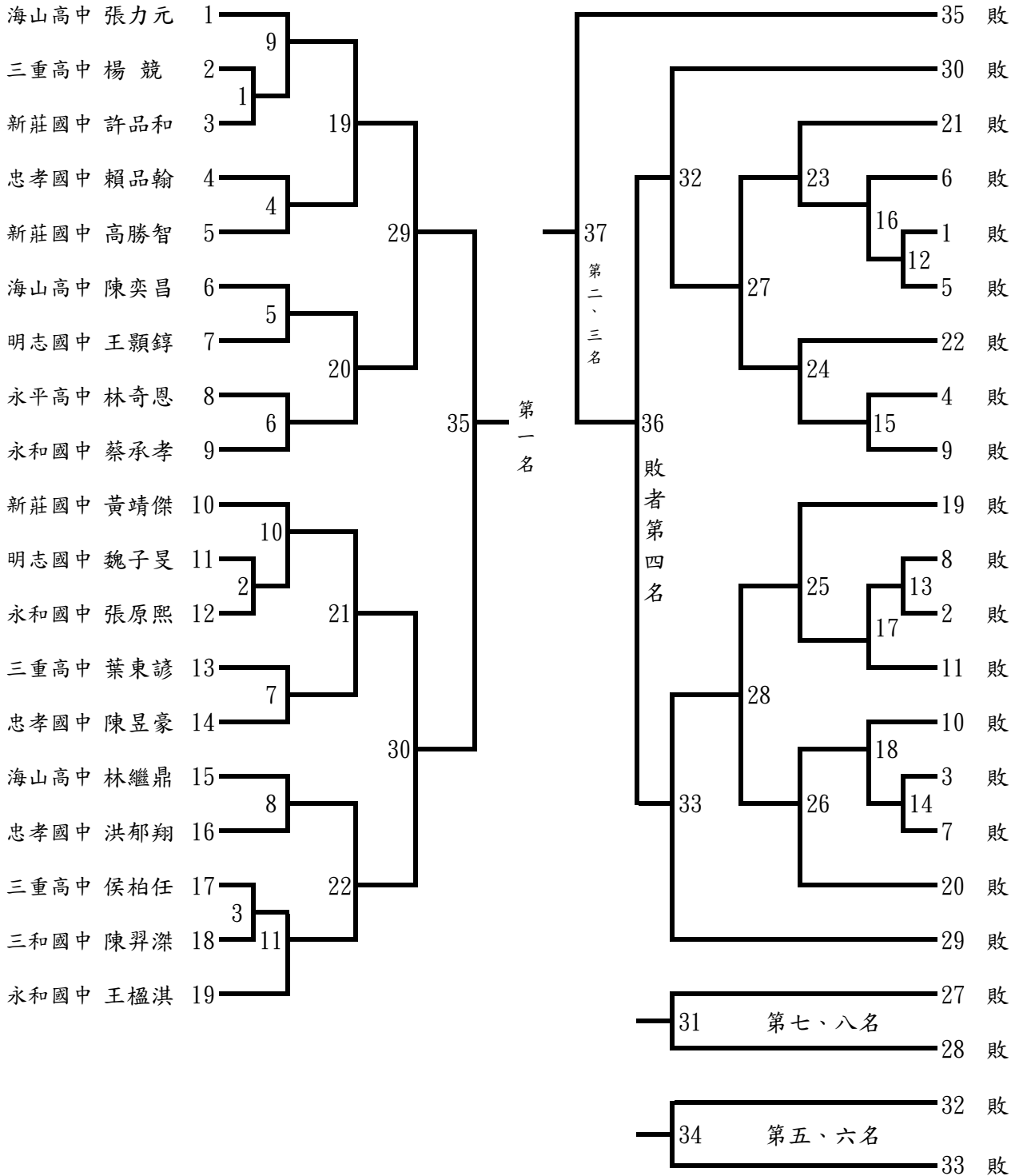

新北市114年中等學校運動會桌球賽賽程表

國女組單打賽(22人，取8名)

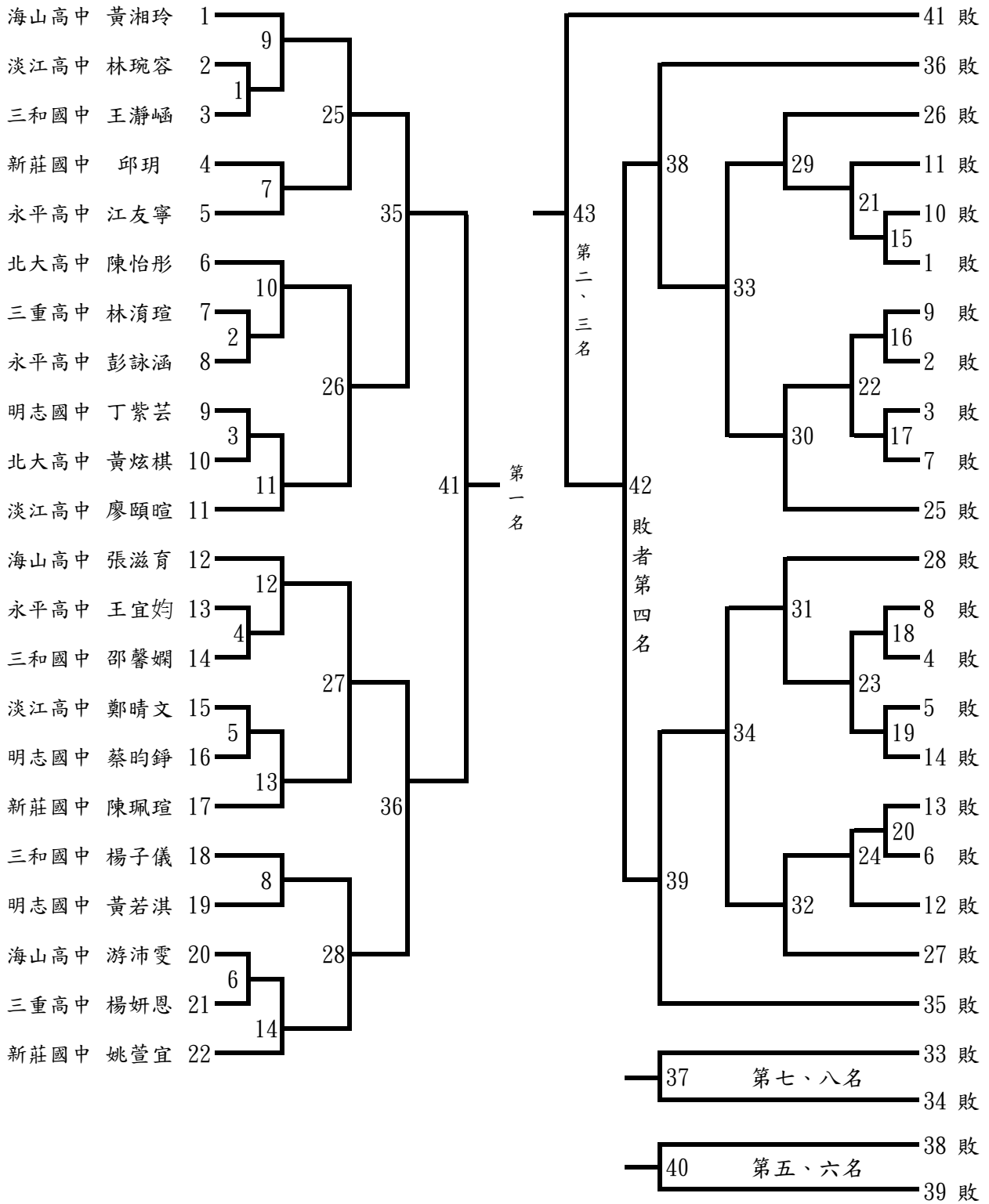

新北市114年中等學校運動會桌球賽賽程表

高男組雙打賽 (12組，取8名)

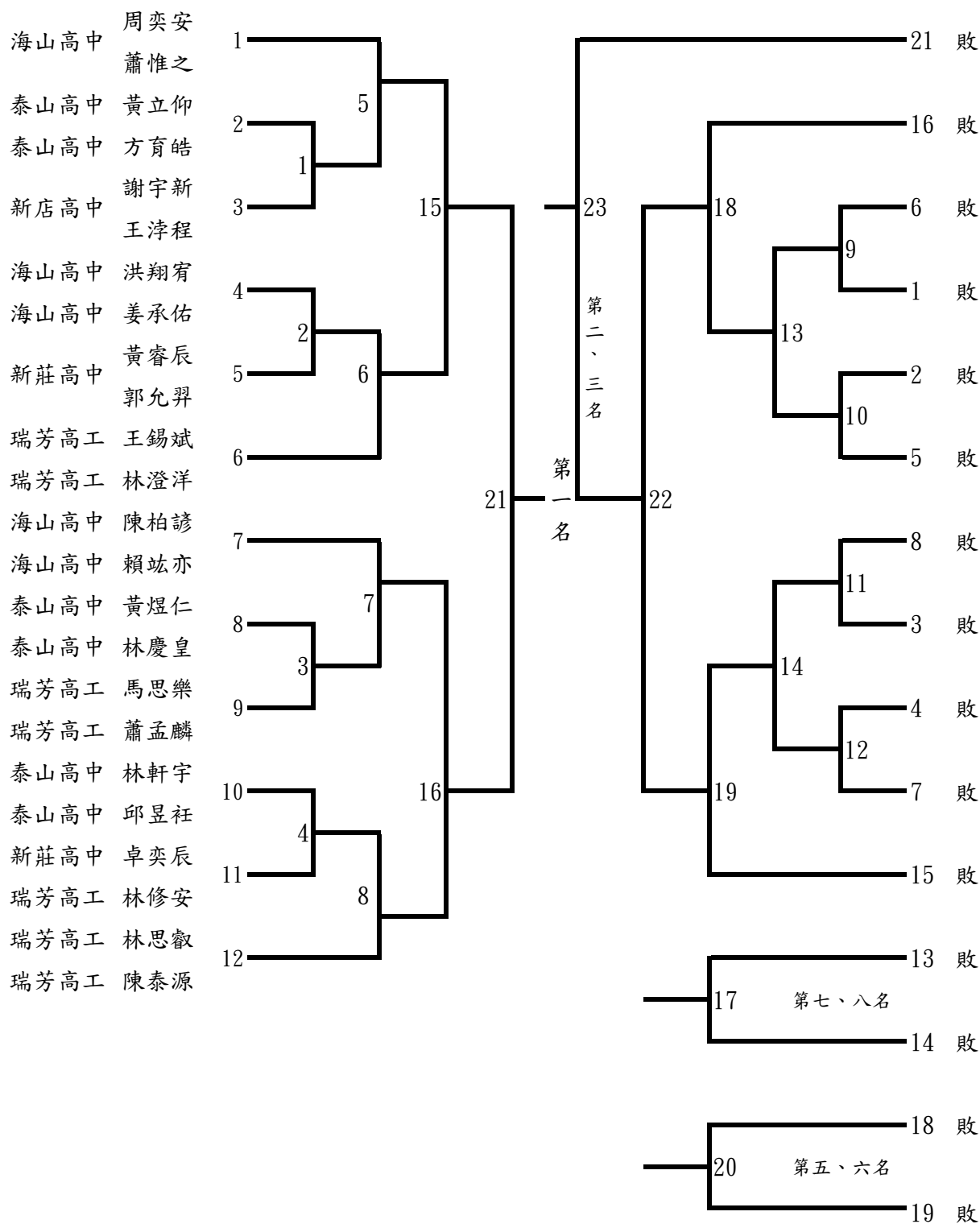

新北市114年中等學校運動會桌球賽賽程表

高女組雙打賽(8組，取6名)

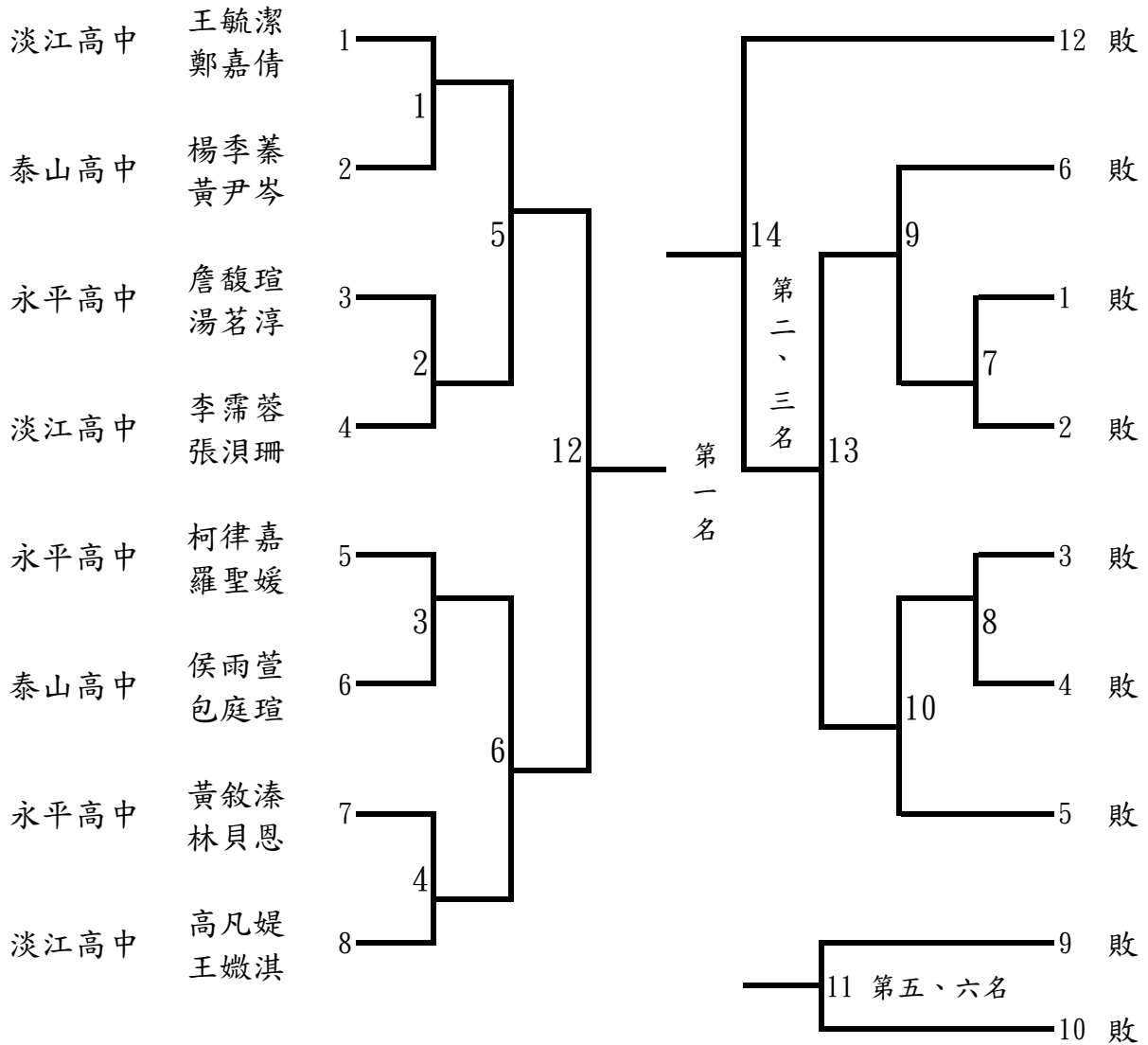

新北市114年中等學校運動會桌球賽賽程表

國男組雙打賽(15組，取8名)

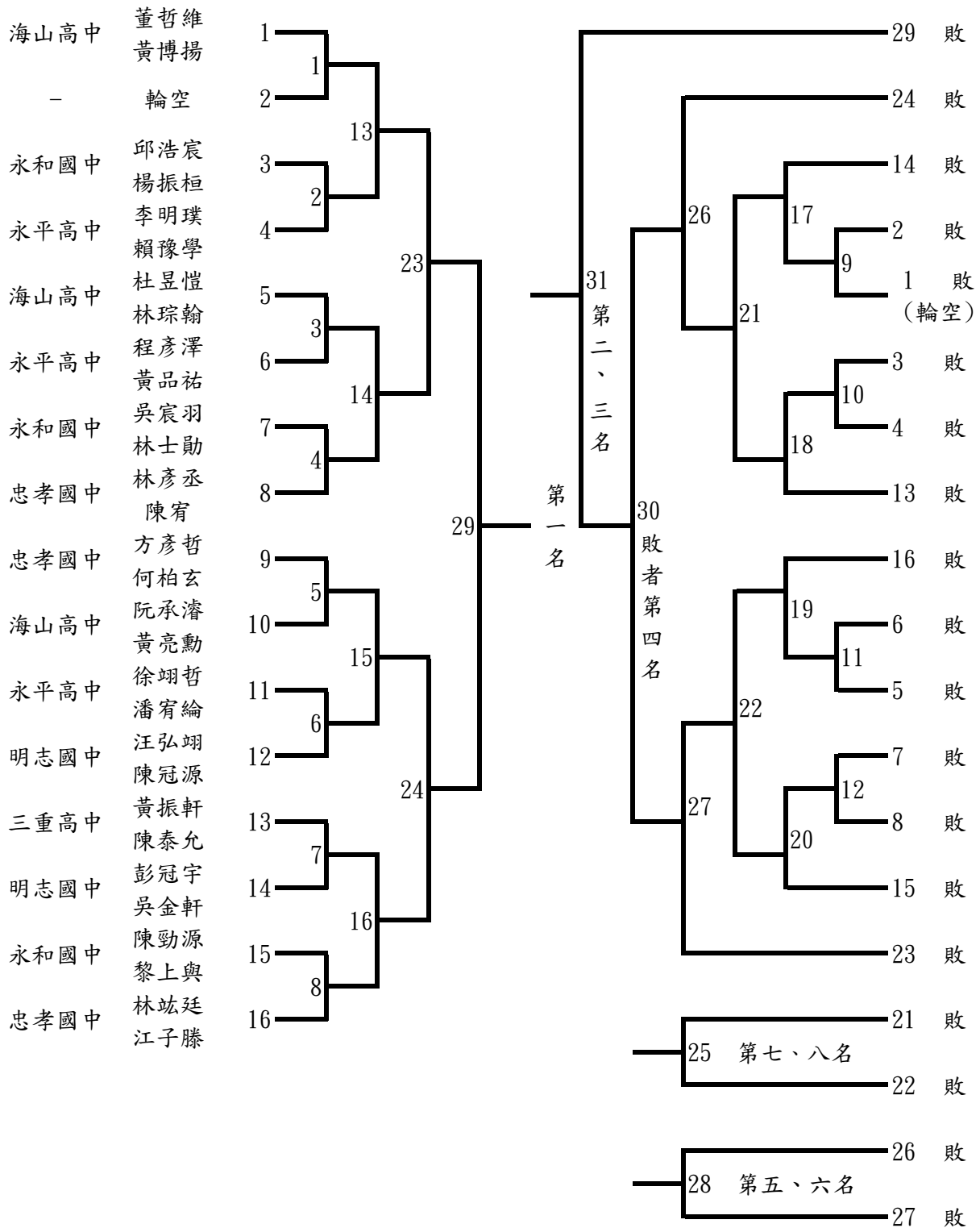

新北市114年中等學校運動會桌球賽賽程表

國女組雙打賽(15組，取8名)

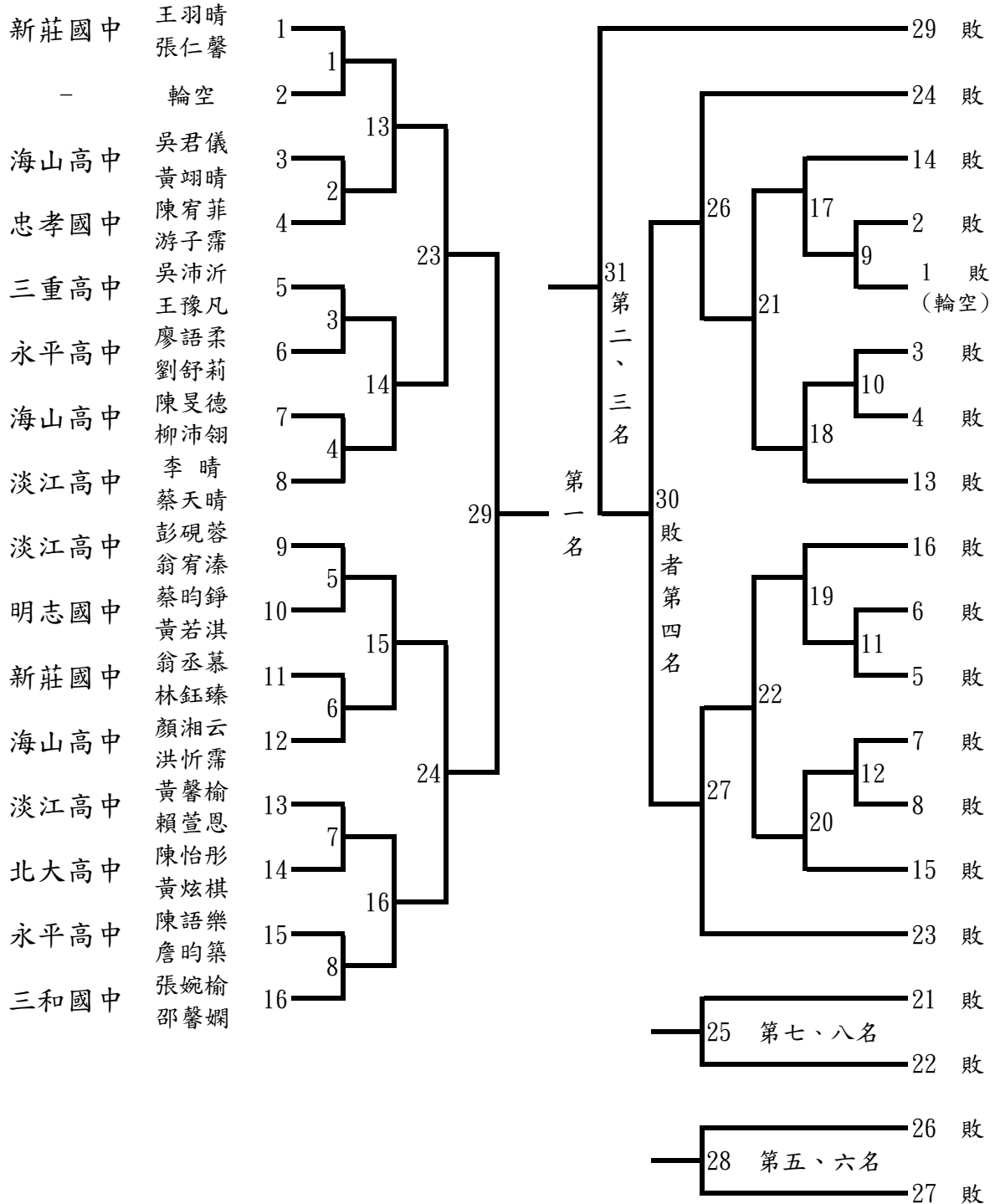

新北市114年中等學校運動會桌球賽賽程表

高男組雙打賽 (11組，取8名)

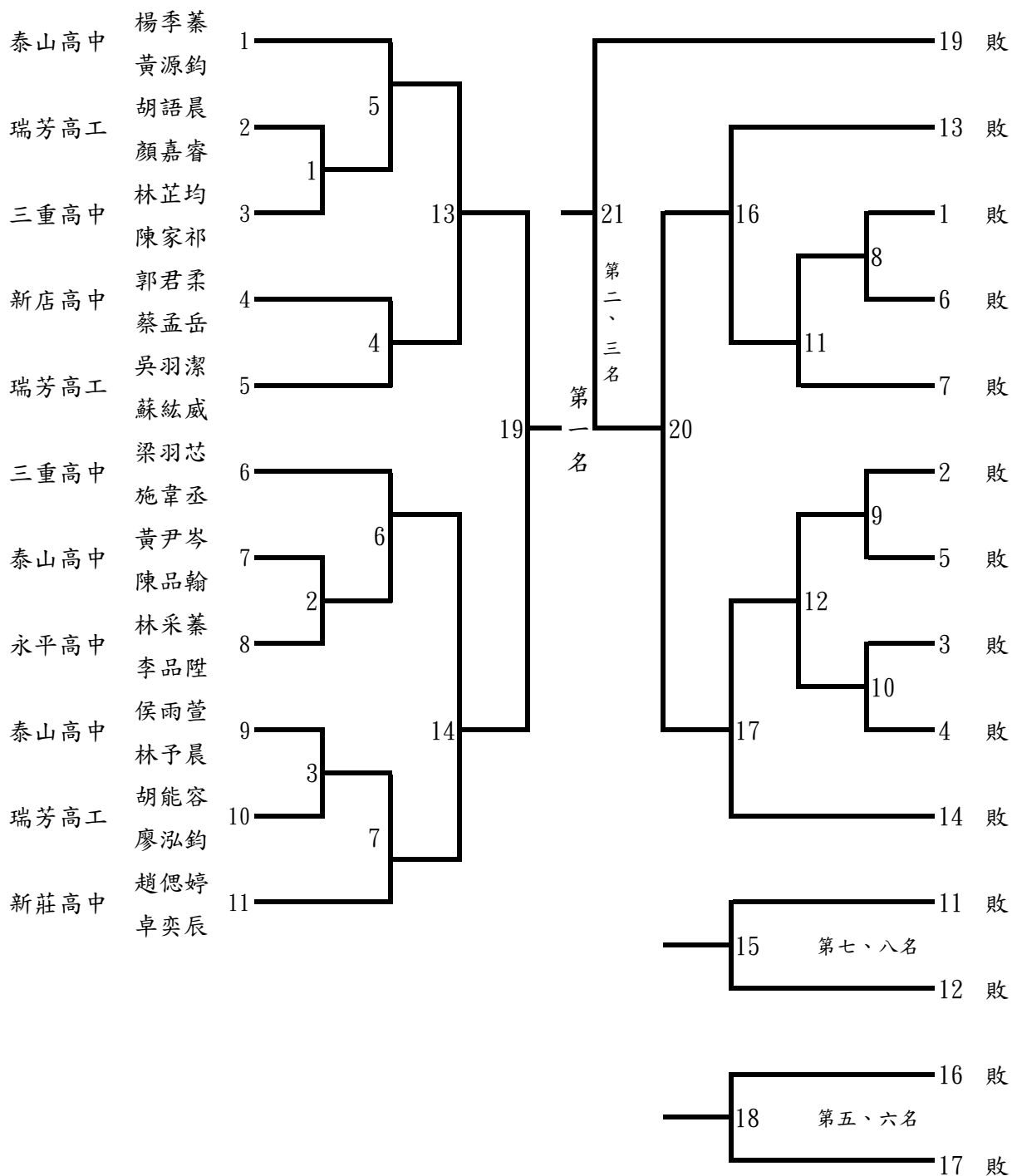

新北市114年中等學校運動會桌球賽賽程表

國中混雙打賽(14組，取8名)

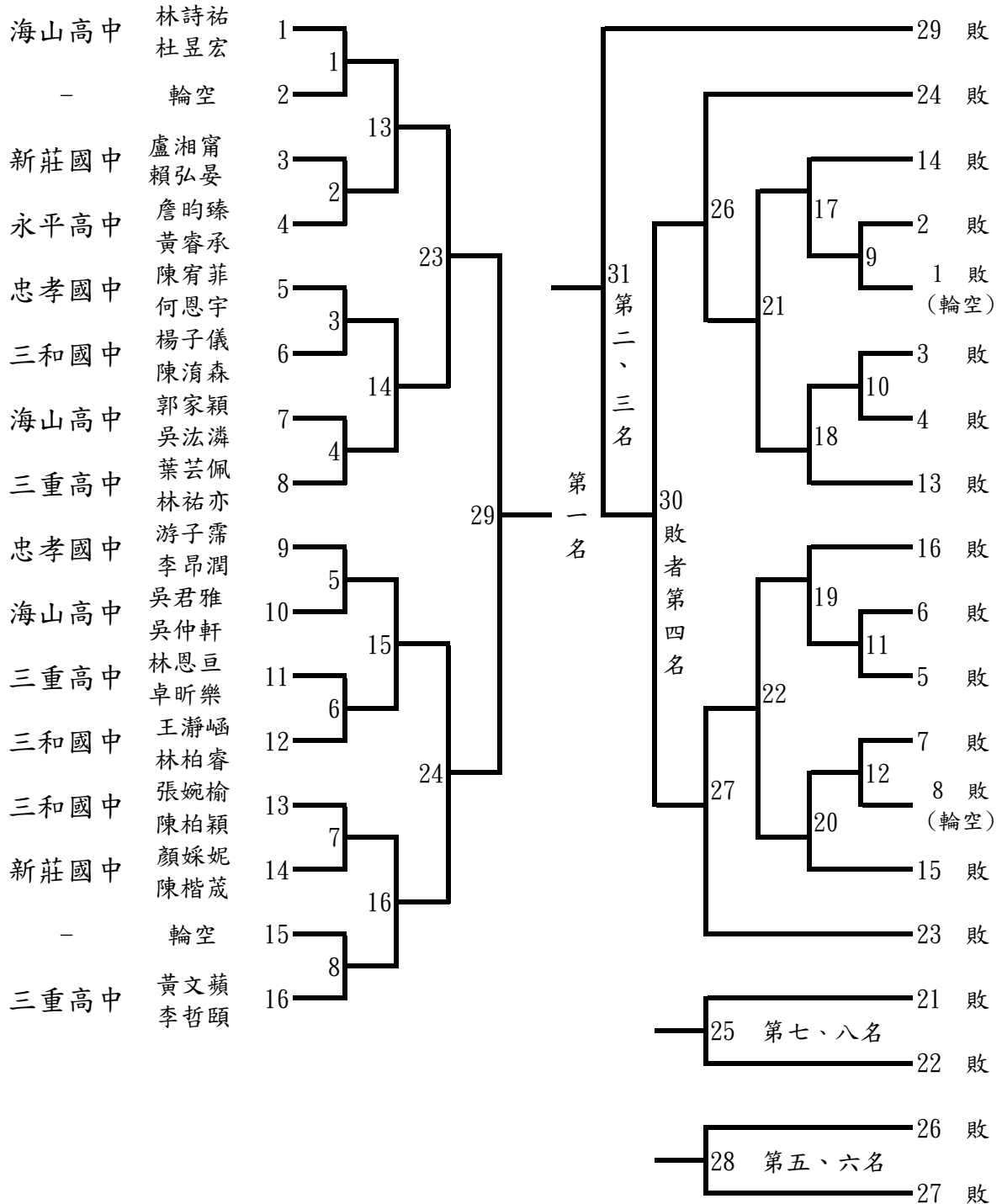

新北市 114 年中等學校運動會競賽規程總則

113 年 10 月 31 日 113

年 11 月 12 日修正

113 年 12 月 9 日修正

第一條 宗旨

- 一、推廣新北市中等學校體育活動，促進中學生身心健康並提高運動技術水準。
- 二、選拔優秀運動員，參加 114 年全國中等學校運動會。

第二條 主辦單位：新北市政府體育局。

第三條 承辦單位：新埔國中。

第四條 協辦單位：大觀國中、忠孝國中、海山高中、板橋國中、江翠國中、光復高中、中山國中、重慶國中、溪崑國中、明德高中、三民高中、文山國中、福和國中、鄧公國小、新北市政府衛生局、新北市政府警察局、新北市中等學校體育促進會、新北市體育總會、新北市體育總會網球委員會、新北市體育總會柔道委員會、新北市體育總會射箭委員會、新北市體育總會羽球委員會、新北市體育總會桌球委員會、新北市體育總會跆拳道委員會、新北市體育總會角力委員會、新北市體育總會游泳委員會、新北市體育總會田徑委員會。

第五條 參加單位

本市各公、私立高級中等學校及國民中學，應以「學校」為組隊單位。

第六條 參賽資格

一、學籍規定：

- (一) 參加比賽之運動員，以 113 學年度當學期註冊在學之正式學制學生(含外僑學校，大陸地區臺商學校及海外臺灣學校)，設有學籍，現仍在學者為限；亦包含高級中等教育階段學校型態實驗教育、公立學校委託私人辦理實驗教育及非學校型態實驗教育之學生。
- (二) 前目學生，不包括休學及在國中部修業逾三年之學生。
- (三) 轉學生或重考生參加比賽者，以具有就讀學校一年以上之學籍為限(112 學年度第 2 學期開學日即在組隊單位就學，設有學籍，且 113 學年度第 2 學期仍在學者)。
- (四) 有下列情形之一，經檢附相關文件、資料證明者，不受前目一年以上設有學籍規定之限制：
 1. 同一教育階段未曾代表任何學校報名參加全國中等學校運動會。
 2. 依法規規定，輔導轉學之學生。

3. 原就讀之學校，經依法規規定停招、停辦，或學校財團法人解散之學生。
4. 原就讀學校之運動代表隊經行政主管機關核准解散，並函報教育部同意備查之學生。
5. 發生災害防救法第二條第一款所定災害、傳染病防治法第三條第一項所定傳染病，或其他重大變故，致高級中等學校一年級新生升學輔導甄試術科檢定日期、錄取分發及學校報到延後而轉學之學生。

(五) 開學日之認定：以教育部及市府核定之學年學期開學日為基準。

二、年齡規定：

- (一) 國中部：限 97 年 9 月 1 日 (含) 以後出生者，競賽種類另有規定者，依其規定。
- (二) 高中部：限 94 年 9 月 1 日 (含) 以後出生者，競賽種類另有規定者，依其規定。
- (三) 為顧及女性參賽權益，經大會競賽組專案審核相關生育事實證明文件，通過者，得延長年限 2 年。

三、身體狀況：各參賽單位註冊之參賽運動員，身體健康及性別由參加各校自行指定醫院檢查及性別認定，可以參加劇烈運動者，均需獲家長同意，始能註冊參加(相關證明文件留存學校備查)。

四、有關跨性別(Transgender)學生運動員跨組別參賽者，依教育部 113 年 7 月 5 日臺教授體部字第 1130200070 號函檢送之跨性別(Transgender)學生運動員參與 114 年全國中等學校運動會試辦實施計畫內容辦理，經審查通過者，得具備跨性別組別報名之資格。

五、各種類比賽時，選手請攜帶學生證(須蓋註冊章)以備查驗，無者以棄權論。

第七條 競賽種類、抽籤日期、技術會議、競賽日期、競賽地點

序	種類	抽籤日期	技術會議	競賽日期	競賽地點
1	網球	113 年 11 月 15 日 (星期五) 9:00 三民高中體育組	113 年 11 月 15 日 (星期四) 9:00 三民高中體育組	113 年 12 月 2 日- 12 月 6 日 (星期一~五)	新莊區新莊體育場網球場 (新莊區和興街 66 號) 協辦：三民高中
2	柔道	113 年 12 月 5 日 (星期四) 15:00 線上會議	113 年 12 月 21 日 (星期六) 8:30 鄧公國小	113 年 12 月 20 日~ 12 月 22 日 (星期五-日)	鄧公國小 (淡水區學府路 99 號) 協辦：鄧公國小
3	跆拳道	品勢： 113 年 12 月 3 日 (星期二) 10:00 板橋體育場簡報室 對打： 113 年 12 月 3 日 (星期二) 10:30	品勢： 113 年 12 月 23 日 (星期一) 8:30 板樹體育館 對打： 113 年 12 月 24 日 (星期二) 8:30	113 年 12 月 22 日~ 12 月 25 日 (星期日-三)	板橋區板樹體育館 (板橋區溪城路 90 號) 協辦：忠孝國中

		板橋體育場簡報室	板樹體育館		
4	羽球	113年12月6日 (星期五) 17:00 板橋體育場小會議 室	113年12月6日 (星期五) 17:00 板橋體育場小會議 室	113年12月24日~ 12月27日 (星期二~五)	泰山國民運動中心 (泰山區全興路167號) 協辦：重慶國中
5	射箭		113年12月28日 (星期六) 8:10 明德高中司令台	113年12月27日~ 12月28日 (星期五~六)	新北市立明德高中運動場 (三峽區中正路二段399號) 協辦：明德高中
6	桌球	113年12月5日 (星期四) 10:00 海山高中學務處會 議室	113年12月5日 (星期四) 10:00 海山高中學務處會 議室	113年12月27日~ 12月28日 (星期五~六)	新北市立海山高中活動中心2樓 (板橋區漢生東路215號) 協辦：海山高中
7	游泳		114年1月4日 (星期六) 7:30 訓練館會議室	114年1月4日~ 1月5日 (星期六~日)	新北市基層選游泳訓練館 (永和區得和路202號-秀朗國 小) 協辦：福和國中
8	角力	詳見技術手冊 六、(三) 文山國中體育館	114年1月5日 (星期日) 14:00 文山國中體育館	114年1月5日~ 1月7日 (星期日~二)	新北市立文山國中綜合大樓6樓 體育館 (新店區文中路38號) 協辦：文山國中
9	田徑		114年2月23日 (星期日) 14:00 板橋體育場視聽教 室	114年2月24日~ 2月27日 (星期一~四)	板橋體育場 (板橋區漢生東路278號) 承辦：新埔國中

第八條 獎勵

- 一、各競賽種類科目(柔道、跆拳道、角力除外)各組團體錦標最多錄取前6名單位頒發獎盃(田徑：國中組前8名，高中組前6名)唯錄取名次仍應依第八條第四項之規定辦理。
- 二、各競賽種類各組競賽項目前3名，頒給金、銀、銅牌及獎狀；**4-8名**發給獎狀。
- 三、團體錦標計算方式：田徑分項成績1-8名，依9.7.6.5.4.3.2.1累計總積分。其他競賽種類分項(級)成績1-6名，依7.5.4.3.2.1累計總積分。
- 四、各競賽種類(項目)依註冊隊(人)數，按下列方式錄取優勝名次：
 - (一) 二隊(人)至三隊(人)錄取1名(依2累計總積分)。
 - (二) 四隊(人)錄取2名(依3.1累計總積分)。
 - (三) 五隊(人)錄取3名(依4.2.1累計總積分)。
 - (四) 六隊(人)錄取4名(依5.3.2.1累計總積分)。
 - (五) 七隊(人)錄取5名(依6.4.3.2.1累計總積分)。
 - (六) 八隊(人)錄取6名(依7.5.4.3.2.1累計總積分)。

- (七) 九隊 (人) 錄取 7 名 (依 8.6.5.4.3.2.1 累計總積分)。
- (八) 十隊 (人) 以上錄取 8 名 (依 9.7.6.5.4.3.2.1 累計總積分)。
- (九) 以體重分級之競賽種類，則以過磅後實際參賽人數為準。
- (十) 角力、柔道、跆拳道各量級第三名並列，第五名並列；若採循環賽制，則第三名不並列。
- (十一) 男女混合組積分，則以男女各半計算。

五、各種類團體錦標積分相同時，以獲項目第1名較多者優先，依此類推，至第6名止 (田徑第8名止)；如積分仍相同時，其團體錦標名次並列。

六、網球、射箭、桌球、羽球以團體賽成績為團體錦標。

七、田徑接力項目頒獎名單以出賽之運動員為主。

八、各競賽種類團體錦標獲優勝名次之學校，校長請依「公立高級中等以下學校校長成績考核辦法」第7條第2項第3款第3目規定辦理敘獎，學校人員請依「新北市政府所屬各級學校及幼兒園辦理教師敘獎處理原則」附表第8點第2款規定辦理敘獎，另專任運動教練請依「各級學校專任運動教練聘任管理辦法」第32條第2項第3款第7目，並參照辦理「新北市政府所屬各級學校及幼兒園辦理教師敘獎處理原則」附表第8點第2款規定辦理敘獎。

第九條 競賽秩序

- 一、各競賽種類秩序，由競賽組公開抽籤或按各種類規則規定編排之。
- 二、凡賽程種類、項目之時間衝突，不得請求變更或調整。

第十條 註冊、抽籤、單位報到

一、註冊

- (一) 參賽單位應於規定時間內，以網路線上註冊作業方式辦理。
- (二) 各種類註冊及賽程抽籤規定如下：

1. 網路註冊截止日期

- (1) 網 球：113 年 11 月 11 日 (星期一) 中午 12 時止。
- (2) 柔 道：113 年 11 月 26 日 (星期二) 中午 12 時止。
- (3) 跆拳道：113 年 11 月 28 日 (星期四) 中午 12 時止。
- (4) 羽 球：113 年 11 月 21 日 (星期四) 中午 12 時止。
- (5) 桌 球：113 年 11 月 21 日 (星期四) 中午 12 時止。
- (6) 游 泳：113 年 12 月 12 日 (星期四) 中午 12 時止。
- (7) 射 箭：113 年 12 月 19 日 (星期四) 中午 12 時止。
- (8) 角 力：113 年 12 月 19 日 (星期四) 中午 12 時止。
- (9) 田 徑：114 年 1 月 16 日 (星期四) 中午 12 時止。

網路註冊網址：<http://news.spnet.tw/>點選

【新北市 114 年中等學校運動會】。

2. 凡註冊參賽各學校，其註冊資料於註冊截止日後，不得以任何理由再行更改。
請學校務必與教練審慎把關參賽報名前，須告知家長相關訊息，或取得家長同意，避免影響學生權益。

二、抽籤：依競賽規程總則第七條辦理，不另發通知，請務必派人參加；由各單位派代表一人參加抽籤，否則由競賽組代抽，各單位不得異議。

三、單位報到：各單位應於各競賽種類比賽當日比賽前 1 小時向比賽場地競賽組辦理報到手續。

第十一條 申訴

一、有關競賽爭議申訴案件，得先以口頭向裁判長提出申訴，並於比賽結束成績公佈後 30 分鐘內向各該競賽種類之裁判長提出書面申訴（附表一）。未依規定時間內提出者，不予受理。書面申訴應由該代表隊領隊或教練簽章。

二、有關參賽運動員資格不符或冒名參賽之申訴，得先以口頭向裁判長提出申訴，並於比賽前，向裁判長提出書面申訴（附表二），未依規定時間內提出者，不予受理。

三、任何申訴均須繳交保證金新臺幣 5,000 元。

四、競賽爭議申訴案件，由各該競賽種類之審判（仲裁）委員會裁定；選手資格爭議申訴案件，由競賽組裁定。如經裁定其申訴理由不成立時，沒收其保證金。

第十二條 比賽爭議之判定

一、規則有明文規定者，以裁判之判決為終決。

二、規則無明文規定者，由該競賽種類之審判（仲裁）委員會判決之，其判決為終決。

第十三條 罰則：

一、參賽選手如有資格不符、越級比賽、冒名頂替等而出場比賽者經查證屬實者，取消比賽資格及已得或應得之名次及分數，並收回已發給之獎牌、獎狀。

二、球類及團體比賽之團隊，如有選手資格不符或冒名頂替出場比賽，取消該隊之參賽資格。但判決以前已賽之場次，不予重賽。

三、選手在大會期間如違背運動精神，有不當之行為、不守秩序、不顧公德、無故棄權、侮辱其他運動員或職員或不服裁判者，除審判（仲裁）委員會加以相當懲處之權外，並通知其所屬單位懲處之，其情節嚴重者得暫停其參加本市運動會。

四、各單位運動員或運動團隊於進行比賽時有故意失敗或無誠意參加競賽之表現者，應由裁判當場予以警告，如仍有此種表現者得由裁判立即停止其比賽，該運動員或運動團隊之該項該場比賽作棄權論，其情節嚴重者得暫停其參加後續比賽或市內其他運動賽會。

第十四條 本次賽會舉辦種類為選拔本市選手參加 114 年全國中等學校運動會。

第十五條 本競賽規程總則及各種類技術手冊如有未盡事宜得經體育局修正後公布。

(附表一)

新北市 114 年中等學校運動會競賽事項申訴表

申訴事由		時間	
		地點	
申訴事實			
證件/證人			
單位領隊/教練		簽章	
繳交 保證金 伍仟元	(收款人簽章)	<input type="checkbox"/> 申訴有理，退回保證金。 (收款人:) <input type="checkbox"/> 申訴無理，沒收保證金，並繳至大會行政組處理。 (收款人:)	
裁判長意見			
審判(仲裁)委員會判決			

審判(仲裁)委員會召集人簽章：

日期： 年 月 日

附註：

1. 未按競賽規程總則各項規定辦理者之申訴，概不受理。
2. 單位領隊簽章權，可按本規程有關規定，由領隊本人簽章或教練簽章辦理。

(附表二)

新北市 114 年中等學校運動會運動員資格申訴表

被申訴者姓名		單位		種類	
				項目	
申訴事項					
證件/證人					
申訴單位領隊/教練			簽章		
繳交 保證金 伍仟元	(收款人簽章)		<input type="checkbox"/> 申訴有理，退回保證金。 (收款人:) <input type="checkbox"/> 申訴無理，沒收保證金，並繳至大會 行政組處理。 (收款人:)		
競賽組判決					

競賽組組長簽章：

日期： 年 月 日

附註：

1. 未按競賽規程總則各項規定辦理者之申訴，概不受理。
2. 單位領隊簽章權，可按本規程有關規定，由領隊本人簽章或教練簽章辦理。

新北市 114 年中等學校運動會桌球技術手冊

一、競賽日期：中華民國 113 年 12 月 27 日（星期五）至 12 月 28 日（星期六）

二、競賽場地：新北市立海山高中活動中心 2 樓（板橋區漢生東路 215 號）

三、競賽組別項目

（一）高男組：單打賽、雙打賽、團體賽

（二）高女組：單打賽、雙打賽、團體賽

（三）國男組：單打賽、雙打賽、團體賽

（四）國女組：單打賽、雙打賽、團體賽

（五）高中組：男女混合雙打賽

（六）國中組：男女混合雙打賽

四、參加資格：依競賽規程總則第六條辦理。

五、註冊

（一）註冊人數：各參賽學校每組限註冊 1 隊，每隊至多以 12 人為限（含團體賽及個人賽）。

（二）註冊隊（組）數：團體賽以 1 隊為限；個人單打、雙打、混雙各以 3 人（組）為限。

（三）每位運動員至多選擇參加 2 項（含團體賽、單打賽、雙打賽、混雙賽），男女混合雙打賽參賽資格，由單一學校組成。

（四）依競賽規程總則第十條辦理網路線上註冊作業。

六、比賽辦法

（一）比賽規則：採用中華民國桌球協會 113 年 1 月 1 日所頒布實施之最新規則。

（二）競賽制度：依據桌球規則之規定辦理。

（三）比賽細則

1. 團體賽採 7 人 5 分制（單、雙、單、雙、單），每位運動員僅得選擇一點出賽，中間不得輪空，否則自輪空點後，均以零分計算。

2. 個人單打賽、雙打賽（含混雙賽）及團體賽各點均採 5 局 3 勝制。

3. 團體賽如採用循環賽制時，積分算法如下：

（1）每一場勝隊得 2 分，負隊得 1 分，棄權零分且以後不得出賽。

（2）二隊積分相等則以二隊對戰場勝隊為勝。

（3）三隊以上積分相等，以該相關隊場競賽結果依下列順序判定

A. (勝點和)÷(負點和)之商，大者為勝。

B. (勝局和)÷(負局和)之商，大者為勝。

C. (勝分和)÷(負分和)之商，大者為勝。

D. 由裁判長抽籤決定。

七、獎勵：依競賽規程總則第八條辦理。

八、申訴：依競賽規程總則第十一條辦理。

九、罰則：依競賽規程總則第十三條辦理。

十、抽籤、技術會議：113 年 12 月 5 日（星期四）上午 10 時於海山高中學務處會議室舉行。

十一、備註：選手選拔依「新北市參加 114 年全國中等學校運動會桌球選手選拔原則」（如附件）辦理。

附件

新北市參加 114 年全國中等學校運動會桌球選手選拔原則

一、參賽種類：桌球

二、參賽組別與項目：

- (一) 高男組：單打賽、雙打賽、團體賽
- (二) 高女組：單打賽、雙打賽、團體賽
- (三) 國男組：單打賽、雙打賽、團體賽
- (四) 國女組：單打賽、雙打賽、團體賽
- (五) 高中組：男女混合雙打賽
- (六) 國中組：男女混合雙打賽

三、參賽人數與項目數：

- (一) 各組團體賽至多以 3 隊為限，每校以 1 隊為限。
- (二) 各組個人單、雙打賽、男女混合雙打賽至多以 3 人（組）為限。
- (三) 各組各參賽學校報名以 12 人為限(含團體賽、單打賽、雙打賽及男女混合雙打賽)。
- (四) 每位運動員至多報名 2 項。

四、選拔盃賽成績：新北市 114 年中等學校運動會桌球賽。

五、選拔順序：

- (一) 因代表國家參加正式錦標賽無法參加新北市 114 年中等學校運動會桌球競賽，得優先保障參加 114 年全國中等學校運動會資格賽代表權。保障選手需完成新北市 114 年中等學校運動會桌球賽參賽註冊事宜，計算學校參賽名額，惟不列入本次賽事該校成績。
- (二) 各組團體賽獲前三名單位選手，為本市網球代表隊選手。
- (三) 單打賽、雙打賽、男女混合雙打賽含前(一)項保障選手，依新北市 114 年中等學校運動會桌球賽獲獎名次順序，錄取至多 3 人（組）為限。
- (四) 所有入選本市網球代表隊選手，均須為新北市 114 年中等學校運動會桌球賽註冊選手。

六、本選拔原則之作業委託新北市體育總會桌球委員會負責辦理。



新北市114年
中等學校運動會