

# 新北市 114 年中等學校運動會

## 目 錄

1、工作人員及裁判員名單	2
2、人數統計表	3
3、高男組羽球隊職員名冊、項目參賽名冊、高中組混雙賽	4
4、高女組羽球隊職員名冊、項目參賽名冊	8
5、國男組羽球隊職員名冊、項目參賽名冊、國中組混雙賽	10
6、國女組羽球隊職員名冊、項目參賽名冊	15
7、賽程統計表	19
8、參賽隊數	20
9、場地分配表	21
10、高男組賽程表	25
11、高女組賽程表	29
12、高中組男女混合賽程表	32
13、國男組賽程表	33
14、國女組賽程表	38
15、國中組男女混合賽程表	43
16、競賽規程總則	45
17、羽球技術手冊	53
18、112 成績表	56
19、113 成績表	57

# 114 年新北市中等學校運動會

## 羽球競賽大會工作暨裁判人員名單

會 長：侯友宜

副 會 長：周勝考

籌備委員召集人：蔡安繕

籌備委員：王輝憫、游炎川、蔡銘桐、薛蘇雪、黃頌之、蘇佳亨、呂天來  
李厚基、黃淑華、詹明勳、韋 焰、郭怡君、曾冠一、張兆煒  
陳啟利、陳勇利、黃正龍、蘇聰淑、蔡豐年、馮煌允、蔣志麟

總幹事： 盧坤南

副總幹事：吳鴻銘

競賽組： 邱朝基、李坤益

紀錄組： 吳玉芳、王建中、陳玉蘭

資訊組： 洪佳穗

服務組： 劉麗梅、林婕妤

獎品組： 王桂美

總務組： 張志芳、何玉敏(兼)

防護組： 趙彥銘

裁判長： 游景騰

裁 判： 呂碧霞、何玉敏、徐天賜、鄭陳崇、李碧娥、林紀汾、林聘旂  
王慧文、朱嘉龍、蘇聰淑、蘇 風、詹素琴、陳建華、陳莉俐  
彭秀珠、陳家源、馮寶安、王巧珍、陳昭寬

審判委員召集人：盧坤南

委 員： 吳玉芳、游景騰、邱朝基、李坤益

# 新北市 114 中等學校運動會

## 羽球人數統計

序	組別	高男組		高女組		國男組		國女組	
	單位	職員	選手	職員	選手	職員	選手	職員	選手
1	北大高中	3	5	3	1				
2	林口康橋高中	4	4	4	2	4	8	4	2
3	能仁家商	4	10	4	7				
4	崇義高中	1	4						
5	新北高工	3	9	3	1				
6	新北高中	3	10	3	10				
7	新莊高中	3	10	3	2				
8	瑞芳高工	3	10	3	6				
9	裕德高中	2	1			2	10	2	10
10	二重國中							5	1
11	三和國中					4	10	4	10
12	文山國中					4	10	4	3
13	安溪國中					4	10	4	10
14	江翠國中					6	10	6	10
15	育林國中					1	2		
16	佳林國中					3	1	3	1
17	林口國中					4	10	4	6
18	青山國中小					4	10	4	10
19	重慶國中					2	1		
20	崇林國中					4	10	4	8
21	瑞芳國中					4	2	4	2
22	達觀國中小							1	1
23	頭前國中					4	10	4	9
24	合計	26	63	23	29	50	104	53	83

職員:152 人次

選手:279 人

## 高男組羽球隊職員名冊

### [1]北大高中 (1001~1005)

領隊:吳佳音 教練:李鴻志 教練:黃蕙靜 隊長:涂睿豪

1001 涂睿豪 1002 許淮鈞 1003 張勛 1004 陳紘彥 1005 吳宇軒

### [2]崇義高中 (1006~1009)

教練:高子威 隊長:貝當·吾茂

1006 貝當·吾茂 1007 杜清政 1008 范姜仕軒 1009 陳皓平

### [3]新北高中 (1010~1019)

領隊:柯雅菱 教練:鄭竣逸 教練:莊紫絳 隊長:陳翰陞

1010 陳翰陞 1011 黃翰譽 1012 陳柏均 1013 盛衍修 1014 趙益安 1015 鄭元睿  
1016 許文碩 1017 徐子洋 1018 孫和謙 1019 李勝凱

### [4]新北高工 (1020~1028)

領隊:林清南 教練:郭怡君 管理:陳怡穎 隊長:石聖恩

1020 石聖恩 1021 陳冠禔 1022 林荏泰 1023 陳少庸 1024 蔡宗霖 1025 李少弘  
1026 郭信甫 1027 吳宇洋 1028 戴廷睿

### [5]新莊高中 (1029~1038)

領隊:謝金城 教練:李煥緒 管理:徐玉

1029 張棟閔 1030 吳承恩 1031 林均 1032 游明紘 1033 李泓毅 1034 劉建甫  
1035 蔡煥安 1036 熊煥嶠 1037 練士騰 1038 楊少鈞

### [6]林口康橋高中 (1039~1042)

教練:羅閔耀 教練:張富凱 教練:謝喜祥 管理:張書涵 隊長:郭智揚

1039 郭智揚 1040 黃宏森 1041 許喻為 1042 洪梓晏

### [7]瑞芳高工 (1043~1052)

領隊:潘泰伸 教練:曾育玲 管理:陳正高 隊長:陳彥銘

1043 陳彥銘 1044 陳柏安 1045 黃崇璋 1046 許忻宇 1047 曾柏翔 1048 張筆翔  
1049 李洧濬 1050 張兆勝 1051 周子景 1052 林佳勳

### [8]能仁家商 (1053~1062)

領隊:李松遠 領隊:鄭宇任 教練:梁睿璋 教練:林祐賢 隊長:陳宏銘

1053 陳宏銘 1054 蔡程瀚 1055 楊康維 1056 李加慶 1057 黃彥彬 1058 黃鴻宇  
1059 江子傑 1060 王延書 1061 楊介丹 1062 李丞浩

### [9]裕德高中 (1063~1063)

領隊:蘇惠君 教練:黃偉綸

1063 廖利達

## 高男組羽球各項目參賽名冊

### [1]. 單打賽(共 25 人)

1003 張勛(北大高中) 1004 陳紘彥(北大高中) 1005 吳宇軒(北大高中)  
1006 貝當·吾茂(崇義高中) 1007 杜清政(崇義高中) 1008 范姜仕軒(崇義高中)  
1014 趙益安(新北高中) 1017 徐子洋(新北高中) 1019 李勝凱(新北高中)  
1021 陳冠禔(新北高工) 1022 林荏泰(新北高工) 1025 李少弘(新北高工)  
1029 張棣閔(新莊高中) 1033 李泓毅(新莊高中) 1038 楊少鈞(新莊高中)  
1039 郭智揚(林口康橋高中) 1040 黃宏森(林口康橋高中)  
1041 許喻為(林口康橋高中) 1043 陳彥銘(瑞芳高工) 1045 黃崇璋(瑞芳高工)  
1048 張筆翔(瑞芳高工) 1059 江子傑(能仁家商) 1060 王延書(能仁家商)  
1061 楊介丹(能仁家商) 1063 廖利達(裕德高中)

### [2]. 雙打賽(共 16 組)

1001 涂睿豪\1002 許淮鈞(北大高中 A) 1007 杜清政\1008 范姜仕軒(崇義高中 A)  
1006 貝當·吾茂\1009 陳皓平(崇義高中 B) 1010 陳翰陞\1013 盛衍修(新北高中 A)  
1011 黃翰譽\1012 陳柏均(新北高中 B) 1020 石聖恩\1023 陳少庸(新北高工 A)  
1026 郭信甫\1027 吳宇洋(新北高工 B) 1024 蔡宗霖\1028 戴廷睿(新北高工 C)  
1035 蔡煥安\1037 練士騰(新莊高中 A) 1030 吳承恩\1032 游明紘(新莊高中 B)  
1034 劉建甫\1036 熊燦嶠(新莊高中 C) 1046 許忻宇\1049 李洧濬(瑞芳高工 A)  
1044 陳柏安\1047 曾柏翔(瑞芳高工 B) 1050 張兆勝\1051 周子景(瑞芳高工 C)  
1053 陳宏銘\1054 蔡程瀚(能仁家商 A) 1055 楊康維\1056 李加慶(能仁家商 B)

### [3]. 團體賽(共 6 隊)

#### 1)新莊高中:

1029 張棣閔 1030 吳承恩 1031 林均 1032 游明紘 1033 李泓毅 1034 劉建甫  
1035 蔡煥安 1036 熊燦嶠 1037 練士騰 1038 楊少鈞

#### 2)能仁家商:

1053 陳宏銘 1054 蔡程瀚 1055 楊康維 1056 李加慶 1057 黃彥彬 1058 黃鴻宇  
1059 江子傑 1060 王延書 1061 楊介丹 1062 李丞浩

3)瑞芳高工:

1043 陳彥銘 1044 陳柏安 1045 黃崇璋 1046 許忻宇 1047 曾柏翔 1048 張筆翔  
1049 李洧濬 1050 張兆勝 1051 周子景 1052 林佳勳

4)林口康橋高中:

1039 郭智揚 1040 黃宏森 1041 許喻為 1042 洪梓晏

5)新北高工:

1020 石聖恩 1021 陳冠禔 1022 林荏泰 1023 陳少庸 1024 蔡宗霖 1025 李少弘  
1026 郭信甫 1027 吳宇洋 1028 戴廷睿

6)新北高中:

1010 陳翰陞 1011 黃翰譽 1012 陳柏均 1013 盛衍修 1014 趙益安 1015 鄭元睿  
1016 許文碩 1017 徐子洋 1018 孫和謙 1019 李勝凱

[4].混雙賽(共6組)

1018 孫和謙\2009 陳譚珈(新北高中A)	1052 林佳勳\2020 胡語晨(瑞芳高工A)
1057 黃彥彬\2023 莊喬涵(能仁家商A)	1016 許文碩\2007 賴佩霓(新北高中B)
1058 黃鴻宇\2029 王立亘(能仁家商B)	1015 鄭元睿\2011 陳翊涵(新北高中C)

## 高女組羽球隊職員名冊

### [1]北大高中 (2001~2001)

領隊:吳佳音 教練:李鴻志 教練:黃蕙靜

2001 林珣安

### [2]新北高中 (2002~2011)

領隊:柯雅菱 教練:鄭竣逸 教練:莊紫紘 隊長:賴家淇

2002 賴家淇 2003 吳于媽 2004 陳育柔 2005 曾婕寧 2006 王予函 2007 賴佩霓

2008 許宜瑄 2009 陳譔珈 2010 鄭如庭 2011 陳翊涵

### [3]新北高工 (2012~2012)

領隊:林清南 教練:郭怡君 管理:陳怡穎 隊長:蘇恩諤

2012 蘇恩諤

### [4]新莊高中 (2013~2014)

領隊:謝金城 教練:李煥緒 管理:徐玉

2013 蔡 磊 2014 蔡依潔

### [5]林口康橋高中 (2015~2016)

教練:羅閔耀 教練:張富凱 教練:謝喜祥 管理:張書涵

2015 謝佳岑 2016 李書好

### [6]瑞芳高工 (2017~2022)

領隊:潘泰伸 教練:曾育玲 管理:陳正高 隊長:黃淑芬

2017 黃淑芬 2018 沈靖宜 2019 黃雅蕙 2020 胡語晨 2021 胡能容 2022 邱文馨

### [7]能仁家商 (2023~2029)

領隊:謝儀美 教練:陳紀廷 教練:褚柏融 管理:張家勳 隊長:莊喬涵

2023 莊喬涵 2024 李品沂 2025 廖芮其 2026 林芸安 2027 游巧恩 2028 張芸榕

2029 王立亘



## 高女組羽球各項目參賽名冊

### [1]. 單打賽(共 14 人)

2001 林珩安(北大高中) 2002 賴家淇(新北高中) 2003 吳于嫣(新北高中)  
2006 王予函(新北高中) 2012 蘇恩諶(新北高工) 2013 蔡 磊(新莊高中)  
2015 謝佳岑(林口康橋高中) 2016 李書妤(林口康橋高中) 2017 黃淑芬(瑞芳高工)  
2018 沈靖宜(瑞芳高工) 2019 黃雅蕙(瑞芳高工) 2024 李品沂(能仁家商)  
2025 廖芮萁(能仁家商) 2026 林芸安(能仁家商)

### [2]. 雙打賽(共 5 組)

2004 陳育柔\2005 曾婕寧(新北高中 A) 2008 許宜瑄\2010 鄭如庭(新北高中 B)  
2013 蔡 磊\2014 蔡依潔(新莊高中 A) 2015 謝佳岑\2016 李書妤(林口康橋高中 A)  
2027 游巧恩\2028 張芸榕(能仁家商 A)

### [3]. 團體賽(共 3 隊)

#### 1)能仁家商:

2023 莊喬涵 2024 李品沂 2025 廖芮萁 2026 林芸安 2027 游巧恩 2028 張芸榕  
2029 王立亘

#### 2)瑞芳高工:

2017 黃淑芬 2018 沈靖宜 2019 黃雅蕙 2020 胡語晨 2021 胡能容 2022 邱文馨

#### 3)新北高中:

2002 賴家淇 2003 吳于嫣 2004 陳育柔 2005 曾婕寧 2006 王予函 2007 賴佩霓  
2008 許宜瑄 2009 陳譔珈 2010 鄭如庭 2011 陳翊涵

## 國男組羽球隊職員名冊

### [1]三和國中 (3001~3010)

領隊:林真真 教練:陳彥瑋 教練:劉晏銘 管理:劉慧鈴 隊長:許正昊  
3001 許正昊 3002 吳弈賢 3003 許耀仁 3004 張晉愿 3005 陳昱齊 3006 王致捷  
3007 莊逸群 3008 黃浚翔 3009 謝黃凱煜 3010 陳傑偉

### [2]佳林國中 (3011~3011)

領隊:簡財源 教練:黃信華 管理:簡煒倫  
3011 黃健祐

### [3]安溪國中 (3012~3021)

領隊:王雯華 教練:黃楚揚 教練:林秋吟 教練:溫皓昀 隊長:哈瑞恆  
3012 哈瑞恆 3013 鄭力誠 3014 許峻菴 3015 黃宇麒 3016 楊翊煊 3017 鄭力嘉  
3018 羅懷禾 3019 邱宥凱 3020 邱繼樂 3021 陳秉庠

### [4]崇林國中 (3022~3031)

領隊:徐巧玲 教練:陳清煜 教練:陳俊愷 管理:吳世明 隊長:林伯穎  
3022 林伯穎 3023 廖宏源 3024 孫嘉鴻 3025 呂得豪 3026 邱重允 3027 歐哲嘉  
3028 陳秉鴻 3029 姚宥希 3030 張吉鑫 3031 林駿歲

### [5]文山國中 (3032~3041)

領隊:孫美萍 教練:李少博 教練:柯良滄 管理:李少博 隊長:郭書宇  
3032 郭書宇 3033 劉育生 3034 劉翊軒 3035 馬瑞基 3036 陳泳呈 3037 賴秉劭  
3038 彭允謙 3039 王駿琦 3040 蔡守恩 3041 廖陳挺睿

### [6]林口國中 (3042~3051)

領隊:劉銘恩 教練:黃信華 教練:李宗原 管理:陳建全 隊長:余栩志  
3042 余栩志 3043 余栩彤 3044 陳正豪 3045 蔡宇晴 3046 陳星宇 3047 林奎銘  
3048 蔡煥宇 3049 黃皓榆 3050 余栩廷 3051 駱凱翔

### [7]林口康橋高中 (3052~3059)

教練:羅閔耀 教練:張富凱 教練:謝喜祥 管理:張書涵  
3052 陳奐羽 3053 梁修豪 3054 陳彥 3055 林冠瑜 3056 林宏銘 3057 林羿呈

3058 黃耀霆 3059 詹雨澄

### [8]江翠國中 (3060~3069)

領隊:林裕國 教練:魏真平 教練:戴賢祈 教練:曾能立 教練:陳菀婷 管理:劉宜萍  
隊長:邱峻毫

3060 邱峻毫 3061 彭祺恩 3062 廖峙璋 3063 蔡震禹 3064 劉秉霖 3065 洪少書  
3066 許惟軒 3067 林育丞 3068 張邵捷 3069 巫為德

### [9]瑞芳國中 (3070~3071)

領隊:許憶雯 教練:林俊逸 教練:鄭永霖 管理:江子偉  
3070 江駿翰 3071 王定宏

### [10]育林國中 (3072~3073)

教練:彭凱稜 隊長:郭恩瑤  
3072 郭恩瑤 3073 洪嘉亨

### [11]裕德高中 (3074~3083)

領隊:蘇慧君 教練:黃偉綸 隊長:楊舜羽  
3074 楊舜羽 3075 李旻皓 3076 王凱弘 3077 林奕閔 3078 廖朝立 3079 程竑睿  
3080 戴立承 3081 林立彬 3082 謝沁霖 3083 許鈞皓

### [12]重慶國中 (3084~3084)

領隊:蔡安繕 管理:林婕妤 隊長:連晨皓  
3084 連晨皓

### [13]青山國中小 (3085~3094)

領隊:陳衍鈴 教練:楊楚崧 教練:陳彥廷 管理:陳鴻榮  
3085 程榮羿 3086 蔣佰澄 3087 涂顥騰 3088 黃田邦 3089 黃翊傑 3090 葉奕呈  
3091 闕居用 3092 連子淳 3093 王浩軒 3094 李東城

### [14]頭前國中 (3095~3104)

領隊:許淑貞 教練:李煥緒 教練:陳姿允 管理:尤虔怡 隊長:吳柏岑  
3095 吳柏岑 3096 洪聖翔 3097 張佑綸 3098 張恩維 3099 周書亞 3100 陳柏叡  
3101 蔡秉諭 3102 柯政希 3103 王之儀 3104 郭昊沅

## 國男組羽球各項目參賽名冊

### [1]. 單打賽(共 33 人)

3002 吳弈賢(三和國中) 3003 許耀仁(三和國中) 3008 黃浚翔(三和國中)  
3011 黃健祐(佳林國中) 3013 鄭力誠(安溪國中) 3016 楊翊煊(安溪國中)  
3021 陳秉庠(安溪國中) 3032 郭書宇(文山國中) 3033 劉育生(文山國中)  
3036 陳泳呈(文山國中) 3045 蔡宇晴(林口國中) 3048 蔡煥宇(林口國中)  
3049 黃皓榆(林口國中) 3055 林冠瑜(林口康橋高中) 3056 林宏銘(林口康橋高中)  
3057 林羿呈(林口康橋高中) 3060 邱峻毫(江翠國中) 3061 彭祺恩(江翠國中)  
3065 洪少書(江翠國中) 3070 江駿翰(瑞芳國中) 3071 王定宏(瑞芳國中)  
3072 郭恩瑀(育林國中) 3073 洪嘉亨(育林國中) 3075 李旻皜(裕德高中)  
3081 林立彬(裕德高中) 3082 謝沁霖(裕德高中) 3084 連晨皓(重慶國中)  
3085 程榮羿(青山國中小) 3092 連子淳(青山國中小) 3093 王浩軒(青山國中小)  
3095 吳柏岑(頭前國中) 3096 洪聖翔(頭前國中) 3097 張佑綸(頭前國中)

### [2]. 雙打賽(共 27 組)

3001 許正昊\3006 王致捷(三和國中 A) 3007 莊逸群\3010 陳傑偉(三和國中 B)  
3015 黃宇麒\3020 邱繼樂(安溪國中 A) 3018 羅懷禾\3019 邱宥凱(安溪國中 B)  
3023 廖宏源\3024 孫嘉鴻(崇林國中 A) 3025 呂得豪\3027 歐哲嘉(崇林國中 B)  
3022 林伯穎\3028 陳秉鴻(崇林國中 C) 3034 劉翊軒\3037 賴秉劭(文山國中 A)  
3038 彭允謙\3039 王駿琦(文山國中 B) 3040 蔡守恩\3041 廖陳挺睿(文山國中 C)  
3042 余栩志\3043 余栩彤(林口國中 A) 3050 余栩廷\3051 駱凱翔(林口國中 B)  
3052 陳奐羽\3059 詹雨澄(林口康橋高中 A) 3053 梁修豪\3054 陳彥(林口康橋高中 B)  
3062 廖峙瑋\3063 蔡震禹(江翠國中 A) 3064 劉秉霖\3068 張邵捷(江翠國中 B)  
3066 許惟軒\3067 林育丞(江翠國中 C) 3070 江駿翰\3071 王定宏(瑞芳國中 A)  
3074 楊舜羽\3083 許鈞皓(裕德高中 A) 3079 程竑睿\3080 戴立承(裕德高中 B)  
3076 王凱弘\3077 林奕閔(裕德高中 C) 3086 蔣佰澄\3087 涂顥騰(青山國中小 A)  
3088 黃田邦\3090 葉奕呈(青山國中小 B) 3089 黃翊傑\3091 闕居用(青山國中小 C)  
3100 陳柏叡\3103 王之儀(頭前國中 A) 3101 蔡秉諭\3102 柯政希(頭前國中 B)  
3072 郭恩瑀\3073 洪嘉亨(育林國中 C)

### [3]. 團體賽(共 10 隊)

#### 1)三和國中:

3001 許正昊 3002 吳弈賢 3003 許耀仁 3004 張晉愿 3005 陳昱齊 3006 王致捷  
3007 莊逸群 3008 黃浚翔 3009 謝黃凱煜 3010 陳傑偉

#### 2)頭前國中:

3095 吳柏岑 3096 洪聖翔 3097 張佑綸 3098 張恩維 3099 周書亞 3100 陳柏叡  
3101 蔡秉諭 3102 柯政希 3103 王之儀 3104 郭昊沅

#### 3)文山國中:

3032 郭書宇 3033 劉育生 3034 劉翊軒 3035 馬瑞基 3036 陳泳呈 3037 賴秉劭  
3038 彭允謙 3039 王駿琦 3040 蔡守恩 3041 廖陳挺睿

#### 4)林口康橋高中:

3052 陳奐羽 3053 梁修豪 3054 陳彥 3055 林冠瑜 3056 林宏銘 3057 林羿呈  
3058 黃耀霆 3059 詹雨澄

#### 5)裕德高中:

3074 楊舜羽 3075 李旻皜 3077 林奕閔 3078 廖朝立 3080 戴立承 3081 林立彬  
3082 謝沁霖 3083 許鈞皓

#### 6)江翠國中:

3060 邱峻毫 3061 彭祺恩 3062 廖峙璋 3063 蔡震禹 3064 劉秉霖 3065 洪少書  
3066 許惟軒 3067 林育丞 3068 張邵捷 3069 巫為德

#### 7)青山國中小:

3085 程榮羿 3086 蔣佰澄 3087 涂穎騰 3088 黃田邦 3089 黃翊傑 3090 葉奕呈  
3091 闕居用 3092 連子淳 3093 王浩軒 3094 李東城

#### 8)崇林國中:

3022 林伯穎 3023 廖宏源 3024 孫嘉鴻 3025 呂得豪 3026 邱重允 3027 歐哲嘉  
3028 陳秉鴻 3029 姚宥希 3030 張吉鑫 3031 林駿歲

#### 9)安溪國中:

3012 哈瑞恆 3013 鄭力誠 3014 許峻箴 3015 黃宇麒 3016 楊翊煊 3017 鄭力嘉  
3018 羅懷禾 3019 邱宥凱 3020 邱繼樂 3021 陳秉庠

#### 10)林口國中:

3042 余栩志 3043 余栩彤 3044 陳正豪 3045 蔡宇晴 3046 陳星宇 3047 林奎銘  
3048 蔡煥宇 3049 黃皓榆 3050 余栩廷 3051 駱凱翔

**[4]. 混雙賽(共 15 組)**

- |                            |                           |
|----------------------------|---------------------------|
| 3009 謝黃凱煜\4009 黃思霓(三和國中 A) | 3011 黃健祐\4012 黃俞婕(佳林國中 A) |
| 3014 許峻箴\4013 許景硯(安溪國中 A)  | 3044 陳正豪\4035 葛若喬(林口國中 A) |
| 3069 巫為德\4049 張晏馨(江翠國中 A)  | 3078 廖朝立\4063 簡子恩(裕德高中 A) |
| 3098 張恩維\4078 陳宥如(頭前國中 A)  | 3004 張晉愿\4010 鍾采妍(三和國中 B) |
| 3012 哈瑞恆\4014 許家瑜(安溪國中 B)  | 3046 陳星宇\4036 吳宥潔(林口國中 B) |
| 3076 王凱弘\4057 邱玉善(裕德高中 B)  | 3099 周書亞\4079 吳宣蓉(頭前國中 B) |
| 3005 陳昱齊\4008 傅嘉穎(三和國中 C)  | 3047 林奎銘\4038 黃筠茹(林口國中 C) |
| 3079 程竑睿\4056 涂庭瑄(裕德高中 C)  |                           |

## 國女組羽球隊職員名冊

### [1]三和國中 (4001~4010)

領隊:林真真 教練:陳彥瑋 教練:劉晏銘 管理:劉慧鈴 隊長:趙苡瑄  
4001 趙苡瑄 4002 周家羽 4003 王韻凌 4004 賴禾彩 4005 謝沛軒 4006 黃子育  
4007 吳心彤 4008 傅嘉穎 4009 黃思霓 4010 鍾采妍

### [2]二重國中 (4011~4011)

領隊:游翔越 教練:吳麗萍 教練:張羽函 教練:張兆煒 管理:陳泉榮 隊長:楊沛承  
4011 楊沛承

### [3]佳林國中 (4012~4012)

領隊:簡財源 教練:黃信華 管理:簡煒倫  
4012 黃俞婕

### [4]安溪國中 (4013~4022)

領隊:王雯華 教練:黃楚揚 教練:林秋吟 教練:溫皓昀 隊長:許景硯  
4013 許景硯 4014 許家瑜 4015 李昕縈 4016 李昕蕎 4017 范可璇 4018 劉芷筠  
4019 楊澄瑄 4020 宋語恩 4021 吳雲玄 4022 陳蜜亞

### [5]崇林國中 (4023~4030)

領隊:徐巧玲 教練:陳清煜 教練:高宏斌 管理:吳世明 隊長:吳苡嘒  
4023 吳苡嘒 4024 孫嘉辰 4025 陳俞彤 4026 陳韻涵 4027 鄭皓云 4028 謝亞芮  
4029 李若瑾 4030 潘亮羽

### [6]文山國中 (4031~4033)

領隊:孫美萍 教練:李少博 教練:周敬詠 管理:李少博 隊長:周子亘  
4031 周子亘 4032 袁卉芯 4033 周米亞

### [7]林口國中 (4034~4039)

領隊:劉銘恩 教練:黃信華 教練:李宗原 管理:陳建全 隊長:萬如忻  
4034 萬如忻 4035 葛若喬 4036 吳宥潔 4037 曾奕瑄 4038 黃筠茹 4039 萬致晴

### [8]林口康橋高中 (4040~4041)

教練:羅閔耀 教練:張富凱 教練:謝喜祥 管理:張書涵  
4040 黃新恩 4041 張巧妮

### [9]江翠國中 (4042~4051)

領隊:林裕國 教練:魏真平 教練:戴賢祈 教練:陳苑婷 教練:曾能立 管理:劉宜萍  
隊長:陳妍捷  
4042 陳妍捷 4043 王妍嬪 4044 楊淨卉 4045 吳苗綺 4046 吳語喬 4047 林妍芯  
4048 謝宜儒 4049 張晏馨 4050 黃翌欣 4051 黃紫婕

### [10]瑞芳國中 (4052~4053)

領隊:許憶雯 教練:林俊逸 教練:鄭永霖 管理:江子偉  
4052 林雨潔 4053 張煒瑄

### [11]裕德高中 (4054~4063)

領隊:蘇慧君 教練:黃偉綸 隊長:辛晴芷  
4054 辛晴芷 4055 許瀨云 4056 涂庭瑄 4057 邱玉善 4058 邱楷嫻 4059 林庭茵  
4060 卓家甄 4061 林家仔 4062 張楚昕 4063 簡子恩

### [12]達觀國中小 (4064~4064)

領隊:林才义  
4064 莊浣茜

### [13]青山國中小 (4065~4074)

領隊:陳衍鈴 教練:楊楚崧 教練:陳彥廷 管理:陳鴻榮  
4065 林愷芯 4066 許可蓁 4067 潘子榕 4068 王韻涵 4069 徐郁婷 4070 徐漫妮  
4071 呂仁恩 4072 杜羽晴 4073 蔡詠妍 4074 陳晞晴

### [14]頭前國中 (4075~4083)

領隊:許淑貞 教練:李煥緒 教練:陳姿允 管理:尤虔怡 隊長:李沛紘  
4075 李沛紘 4076 黃馨緯 4077 洪思潔 4078 陳宥如 4079 吳宣蓉 4080 陳雨彤  
4081 陳子昕 4082 陳韋彤 4083 陳品希



## 國女組羽球各項目參賽名冊

### [1]. 單打賽(共 29 人)

4003 王韻凌(三和國中) 4004 賴禾彩(三和國中) 4006 黃子育(三和國中)  
4011 楊沛承(二重國中) 4012 黃俞婕(佳林國中) 4017 范可璇(安溪國中)  
4019 楊澄瑄(安溪國中) 4022 陳蜜亞(安溪國中) 4031 周子亘(文山國中)  
4032 袁卉苾(文山國中) 4033 周米亞(文山國中) 4034 萬如忻(林口國中)  
4040 黃新恩(林口康橋高中) 4041 張巧妮(林口康橋高中) 4042 陳妍捷(江翠國中)  
4047 林妍苾(江翠國中) 4048 謝宜儒(江翠國中) 4052 林雨潔(瑞芳國中)  
4053 張煒瑄(瑞芳國中) 4054 辛晴芷(裕德高中) 4059 林庭菡(裕德高中)  
4060 卓家甄(裕德高中) 4064 莊浣茜(達觀國中小) 4069 徐郁婷(青山國中小)  
4071 呂仁恩(青山國中小) 4073 蔡詠妍(青山國中小) 4075 李沛紘(頭前國中)  
4076 黃馨緯(頭前國中) 4080 陳雨彤(頭前國中)

### [2]. 雙打賽(共 21 組)

4001 趙苡瑄\4007 吳心彤(三和國中 A) 4002 周家羽\4005 謝沛軒(三和國中 B)  
4020 宋語恩\4021 吳雲玄(安溪國中 A) 4015 李昕縈\4016 李昕蕎(安溪國中 B)  
4023 吳苡嘒\4024 孫嘉辰(崇林國中 A) 4025 陳俞彤\4028 謝亞芮(崇林國中 B)  
4026 陳韻涵\4027 鄭皓云(崇林國中 C) 4037 曾奕瑄\4039 萬致晴(林口國中 A)  
4040 黃新恩\4041 張巧妮(林口康橋高中 A) 4043 王妍嬪\4044 楊淨卉(江翠國中 A)  
4045 吳苗綺\4046 吳語喬(江翠國中 B) 4050 黃翌欣\4051 黃紫婕(江翠國中 C)  
4052 林雨潔\4053 張煒瑄(瑞芳國中 A) 4055 許瀨云\4056 涂庭瑄(裕德高中 A)  
4061 林家仔\4062 張楚昕(裕德高中 B) 4058 邱楷嫻\4063 簡子恩(裕德高中 C)  
4065 林愷苾\4066 許可蓁(青山國中小 A) 4067 潘子榕\4068 王韻涵(青山國中小 B)  
4070 徐漫妮\4074 陳晞晴(青山國中小 C) 4081 陳子昕\4082 陳韋彤(頭前國中 A)  
4077 洪思潔\4083 陳品希(頭前國中 B)

### [3]. 團體賽(共 8 隊)

#### 1)三和國中:

4001 趙苡瑄 4002 周家羽 4003 王韻凌 4004 賴禾彩 4005 謝沛軒 4006 黃子育  
4007 吳心彤 4008 傅嘉穎 4009 黃思霓 4010 鍾采妍

#### 2)頭前國中:

4075 李沛紘 4076 黃馨緯 4077 洪思潔 4078 陳宥如 4079 吳宣蓉 4080 陳雨彤  
4081 陳子昕 4082 陳韋彤 4083 陳品希

3)裕德高中:

4054 辛晴芷 4055 許瀨云 4057 邱玉善 4058 邱楷嫻 4059 林庭菡 4060 卓家甄  
4061 林家仔 4062 張楚昕

4)江翠國中:

4042 陳妍捷 4043 王妍嬪 4044 楊淨卉 4045 吳苗綺 4046 吳語喬 4047 林妍芯  
4048 謝宜儒 4049 張晏馨 4050 黃翌欣 4051 黃紫婕

5)青山國中小:

4065 林愷芯 4066 許可蓁 4067 潘子榕 4068 王韻涵 4069 徐郁婷 4070 徐漫愜  
4071 呂仁恩 4072 杜羽晴 4073 蔡詠妍 4074 陳晞晴

6)崇林國中:

4023 吳苡嘒 4024 孫嘉辰 4025 陳俞彤 4026 陳韻涵 4027 鄭皓云 4028 謝亞芮  
4029 李若瑾 4030 潘亮羽

7)林口國中:

4034 萬如忻 4035 葛若喬 4036 吳宥潔 4037 曾奕瑄 4038 黃筠茹 4039 萬致晴

8)安溪國中:

4013 許景硯 4014 許家瑜 4015 李昕縈 4016 李昕蕎 4017 范可璇 4018 劉芷葇  
4019 楊滢瑄 4020 宋語恩 4021 吳雲玄 4022 陳蜜亞

## 新北市114年中等學校運動

時 間：113年12/24-12/27日 地 點：泰山國民運動中心

### 一、賽程統計表：

組 別	項 目	參加隊數	輪 次	比 賽 場 數	總 計
國中組	國男團體組	10 隊	7 輪	18 場	276 場
	國男單打組	33 組	10 輪	65 場	
	國男雙打組	27 組	8 輪	53 場	
	國中混雙組	15 組	5 輪	28 場	
	國女團體組	8 隊	5 輪	14 場	
	國女單打組	29 組	9 輪	57 場	
	國女雙打組	21 組	9 輪	41 場	
	<b>合計</b>	<b>143 隊</b>	<b>53 輪</b>	<b>276 場</b>	
高中組	高男團體組	6 隊	5 輪	9 場	128 場
	高男單打組	25 組	9 輪	49 場	
	高男雙打組	16 組	7 輪	31 場	
	高中混雙組	6 組	5 輪	9 場	
	高女團體組	3 隊	3 輪	3 場	
	高女單打組	14 組	6 輪	27 場	
	高女雙打組	5 組	4 輪	7 場	
<b>合 計</b>	<b>75 組</b>	<b>39 輪</b>	<b>135 場</b>	<b>404 場</b>	

### 二、說明：

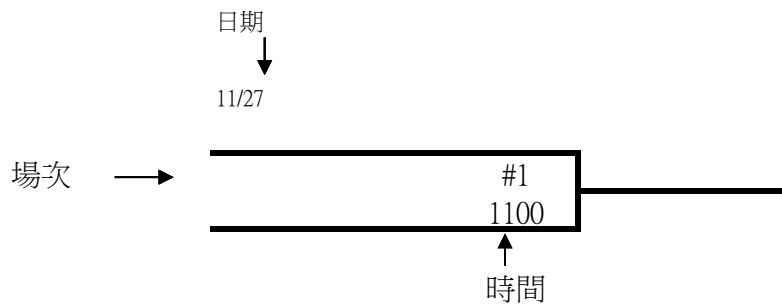

新北市114年中等學校運動會參賽隊數

國中組	參加 隊數	備註	去年前四 名(種子隊)	高中組	參加 隊數	備註	去年前四名 (種子隊)
國中男生團體	10	取八名	1.安溪 2.江翠 3.頭前 4.三和	高中男生團體	6	取四名	1.能仁家商 2.新北高中 3.瑞芳高工
國中男生單打	33	取八名		高中男生單打	25	取八名	1.能仁 江子傑 2.能仁 王延書 3.能仁 楊介丹
國中男生雙打	27	取八名	1.江翠 廖峙璋 蔡震禹	高中男生雙打	16	取八名	1.能仁 陳宏銘 蔡程瀚 2.能仁 陳翰陞 盛衍修
國中混雙	15	取八名		高中混雙	6	取四名	
國中女生團體	8	取六名	1.江翠 2.安溪 3.三和 4.頭前	高中女生團體	3	取一名	1.能仁家商
國中女生單打	29	取八名	1.江翠 陳妍捷 2.三和 賴禾彩 3.頭前 李沛紘	高中女生單打	14	取八名	1.能仁 李品沂 2.能仁 廖芮萁
國中女生雙打	21	取八名	1.江翠 王妍嬋 楊淨卉 2.三和 周家羽謝沛軒	高中女生雙打	5	取三名	1.新北高中 陳育柔 曾婕寧

(1)比賽日期:12/24~12/27共4日 (2)共有六面場地。

# 新北市114年中等學校運動會

第一天 113.12.24(二)

場地 時間	1	2	3	4	5	6
08:00	國男團#1			國男團#2		
08:30	國男團#3			國女團#1		
09:00	國女團#2			國女團#3		
09:30	國女團#4			高男團#1		
10:00	高男團#2			高女團#1		
10:30	國男團#4			國男團#5		
11:00	國男團#6			國女團#5		
11:30	國女團#6			國女團#7		
12:00	國女團#8			高男團#3		
12:30	高男團#4			高女團#2		
13:00	國男團#7			國男團#8		
13:30	高男團#5			高男團#6		
14:00	高女團#2			國男團#9		
14:30	國男團#10			國男團#11		
15:00	國男團#12			高男雙#1	高男雙#2	高男雙#3
15:30	高男雙#4	高男雙#5	高男雙#6	高男雙#7	高男雙#8	國男雙#1
16:00	國男雙#2	國男雙#3	國男雙#4	國男雙#5	國男雙#6	國男雙#7
16:30	國男雙#8	國男雙#9	國男雙#10	國男雙#11	高男雙#9	高男雙#10
17:00	高男雙#11	高男雙#12	高男雙#13	高男雙#14	高男雙#15	高男雙#16
17:30	國男雙#12	國男雙#13	國男雙#14	國男雙#15	國男雙#16	國男雙#17
18:00	國男雙#18	國男雙#19	國男雙#20	國男雙#21	國男雙#22	高男雙#17
18:30	高男雙#18	高男雙#19	高男雙#20	高男雙#21	高男雙#22	

# 新北市114年中等學校運動會

第二天 113.12.25(三)

場地 時間	1	2	3	4	5	6
08:00	國男團#13			國男團#14		
08:30	國女團#9			國女團#10		
09:00	高男團#7			高男團#8		
09:30	國男團#15			國男團#16		
10:00	國女團#11			國女團#12		
10:30	高男團#9			國男團#17		
11:00	國男團#18			國女團#13		
11:30	國女團#14			高男單#1	高男單#2	高男單#3
12:00	高男單#4	高男單#5	高男單#6	高男單#7	高男單#8	高男單#9
12:30	國男單#1	國男單#2	國男單#3	國男單#4	國男單#5	國女單#1
13:00	國女單#2	國女單#3	國女單#4	國女單#5	國女單#6	國女單#7
13:30	國女單#8	國女單#9	國女單#10	國女單#11	國女單#12	國女單#13
14:00	高男雙#23	高男雙#24	國男雙#23	國男雙#24	國男雙#25	國男雙#26
14:30	國男雙#27	國男雙#28	國男雙#29	國男雙#30	高男單#10	高男單#11
15:00	高男單#12	高男單#13	高男單#14	高男單#15	高男單#16	高男單#17
15:30	高男單#18	高男雙#25	高男雙#26	高男雙#27	國男單#6	國男單#7
16:00	國男單#8	國男單#9	國男單#10	國男單#11	國男單#12	國男單#13
16:30	國男單#14	國男單#15	國男單#16	國男單#17	國男單#18	國女單#14
17:00	國女單#15	國女單#16	國女單#17	國女單#18	高男雙#28	高男雙#29
17:30	高男雙#30	國女單#19	國女單#20	國女單#21	國女單#22	國女單#23
18:00	國女單#24	國女單#25	國女單#26	國男雙#31	國男雙#32	國男雙#33
18:30	國男雙#34	國男雙#35	國男雙#36	國男雙#37	國男雙#38	高男雙#31

# 新北市114年中等學校運動會

第三天 113.12.26(四)

場地 時間	1	2	3	4	5	6
08:00	國中混#1	國中混#2	國中混#3	國中混#4	國中混#5	國中混#6
08:30	國中混#7	國女雙#1	國女雙#2	國女雙#3	國女雙#4	國女雙#5
09:00	國女雙#6	高男單#19	高男單#20	高男單#21	高男單#22	高男單#23
09:30	高男單#24	高男單#25	高男單#26	國男單#19	國男單#20	國男單#21
10:00	國男單#22	國男單#23	國男單#24	國男單#25	國男單#26	國男單#27
10:30	國男單#28	國男單#29	國男單#30	國男單#31	國男單#32	國男單#33
11:00	國男單#34	國男雙#39	國男雙#40	國男雙#41	國男雙#42	國男雙#43
11:30	國男雙#44	國女單#27	國女單#28	國女單#29	國女單#30	國女單#31
12:00	國女單#32	國女單#33	國女單#34	國女單#35	國女單#36	國女單#37
12:30	國女單#38	國中混#8	國中混#9	國中混#10	國中混#11	國中混#12
13:00	國中混#13	國中混#14	國女雙#7	國女雙#8	國女雙#9	國女雙#10
13:30	國女雙#11	國女雙#12	國女雙#13	高男單#27	高男單#28	高男單#29
14:00	高男單#30	高男單#31	高男單#32	高男單#33	高男單#34	國男單#35
14:30	國男單#36	國男單#37	國男單#38	國男單#39	國男單#40	國男單#41
15:00	國男單#42	國男單#43	國男單#44	國男單#45	國男單#46	國女單#39
15:30	國女單#40	國女單#41	國女單#42	國女單#43	國女單#44	國男雙#45
16:00	國男雙#46	國男雙#47	國中混#15	國中混#16	國中混#17	國中混#18
16:30	國女雙#14	國女雙#15	國女雙#16	國女雙#17	國女雙#18	高男單#35
17:00	高男單#36	高男單#37	高男單#38	高男單#39	高男單#40	國男單#47
17:30	國男單#48	國男單#49	國男單#50	國男雙#48	國男雙#49	國男雙#50

## 新北市114年中等學校運動會

第四天 113.12.27(五)

場地 時間	1	2	3	4	5	6
08:00	國女單#45	國女單#46	國女單#47	國女單#48	高女單#1	高女單#2
08:30	高女單#3	高女單#4	高女單#5	高女單#6	國男單#51	國男單#52
09:00	國男單#53	國男單#54	國男單#55	國男單#56	國女雙#19	國女雙#20
09:30	國女雙#21	國女雙#22	國女雙#23	國女雙#24	國女雙#25	國女雙#26
10:00	高女單#7	高女單#8	高女單#9	高女單#10	高女單#11	高女單#12
10:30	高中混#1	高中混#2	國女單#49	國女單#50	國女單#51	國中混#19
11:00	國中混#20	國中混#21	國中混#22	國男單#57	國男單#58	國男單#59
11:30	國女雙#27	國女雙#28	國女雙#29	國女雙#30	國女雙#31	國女雙#32
12:00	高女單#13	高女單#14	高女單#15	高女單#16	高中混#3	高中混#4
12:30	國女單#52	國女單#53	國女單#54	國中混#23	國中混#24	國中混#25
13:00	高女雙#1	高女雙#2	高男單#41	高男單#42	高男單#43	國女雙#33
13:30	國女雙#34	國女雙#35	高女單#17	高女單#18	高女單#19	高女單#20
14:00	國男單#60	國男單#61	國男單#62	高中混#5	高中混#6	國中混#26
14:30	國中混#27	高女雙#3	高女雙#4	高男單#44	高男單#45	高男單#46
15:00	國女雙#36	國女雙#37	國女雙#38	高女單#21	高女單#22	高女單#23
15:30	國女單#55	國女單#56	國男單#63	國男單#64	國男雙#51	國男雙#52
16:00	高中混#7	高中混#8	高女雙#5	高女雙#6	國女雙#39	國女雙#40
16:30	高男單#47	高男單#48	高女單#24	高女單#25	高女單#26	國女單#57
17:00	國中混#28	國男單#65	國男雙#53	國女雙#41	高女雙#7	高中混#9
17:30	高男單#49	高女單#27				



# 新北市114年中等學校運動會

## 高中男生團體組 共6隊 雙敗取四名

12/24 12/24 12/25 12/24

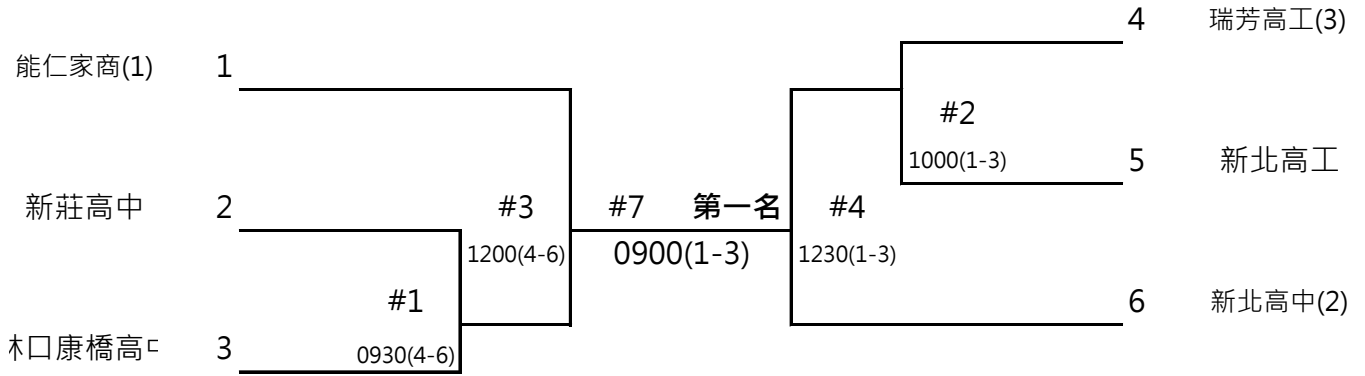

### 高中男生團體組敗部

12/24 12/25

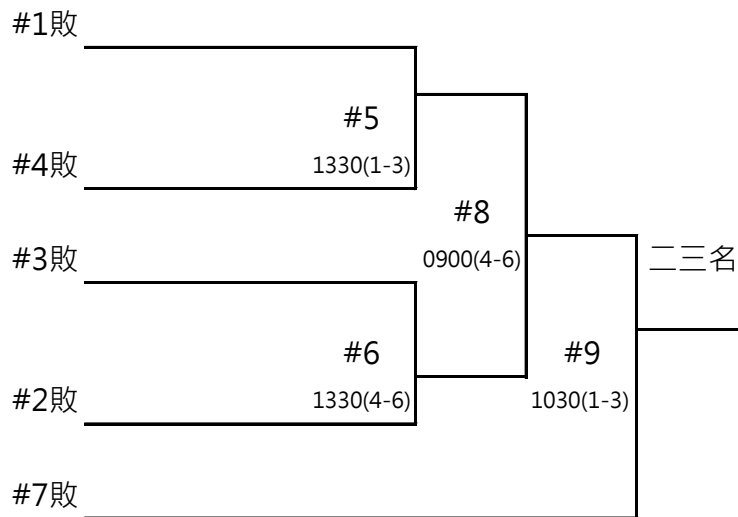

# 新北市114年中等學校運動會

高中男生單打組 共25組 雙敗取八名

12/25

12/26

12/27

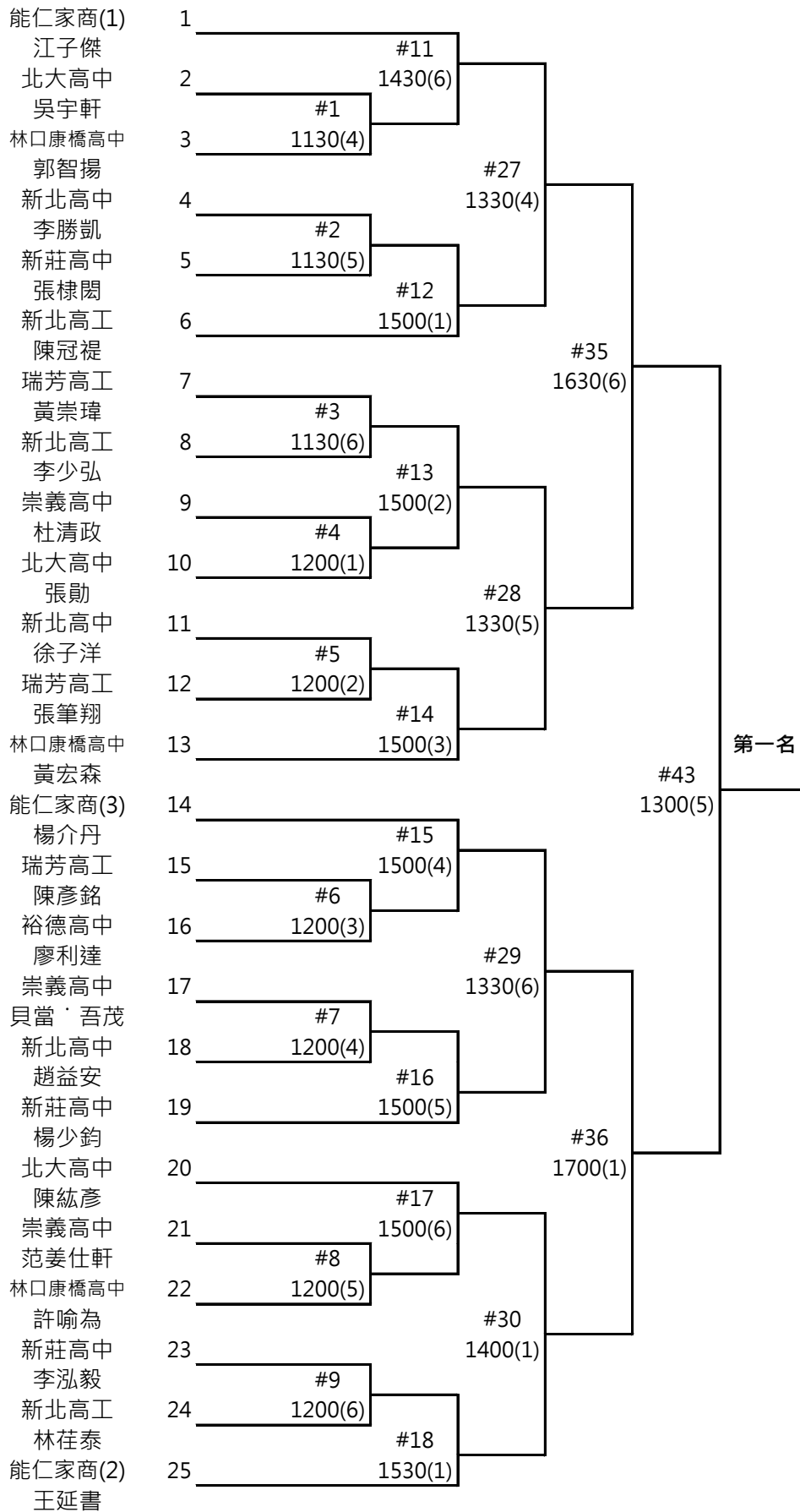

# 高中男生單打組敗部

12/26

12/27

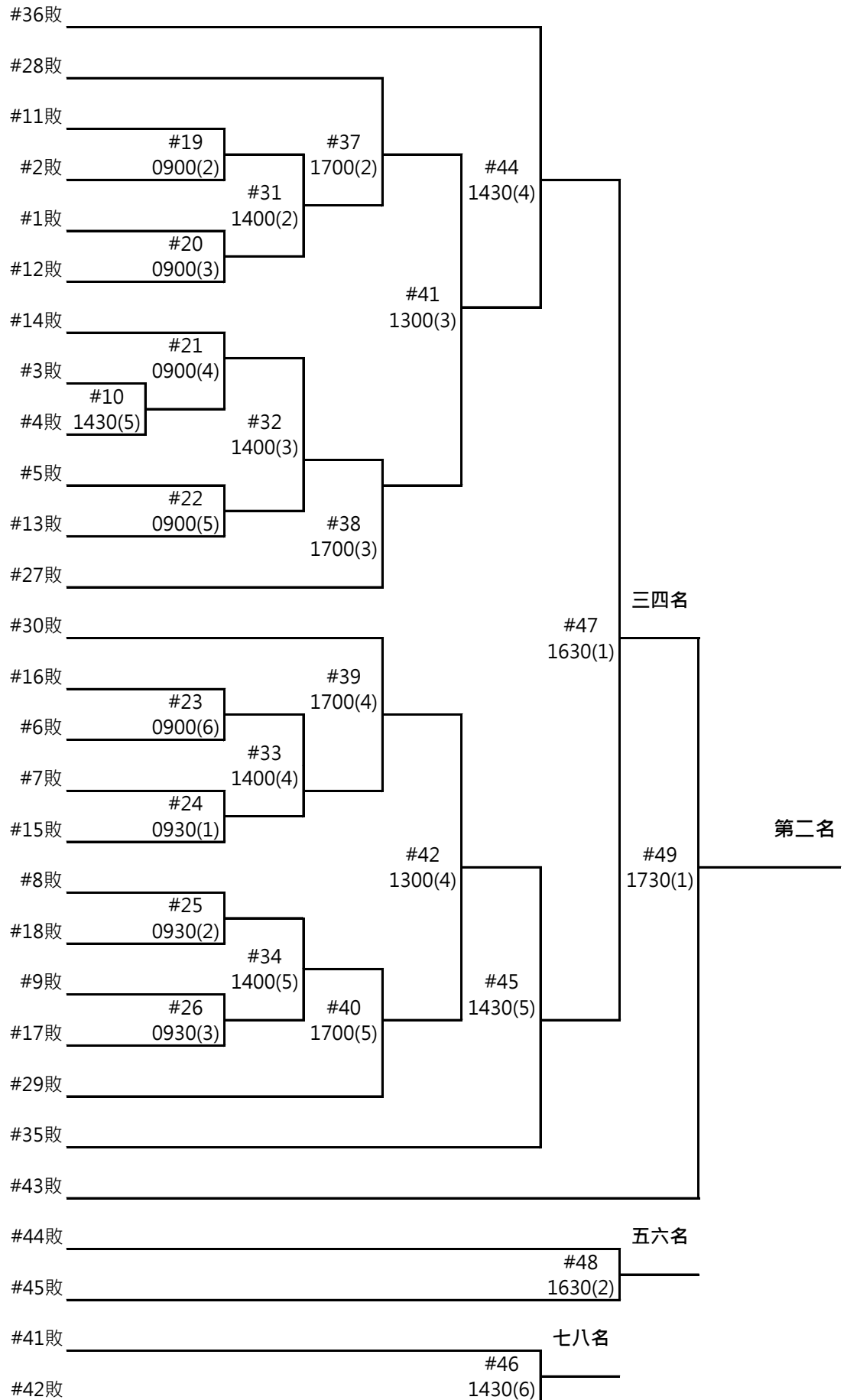



新北市114年中等學校運動會  
高中女生團體組 共3組 取一名 12/24

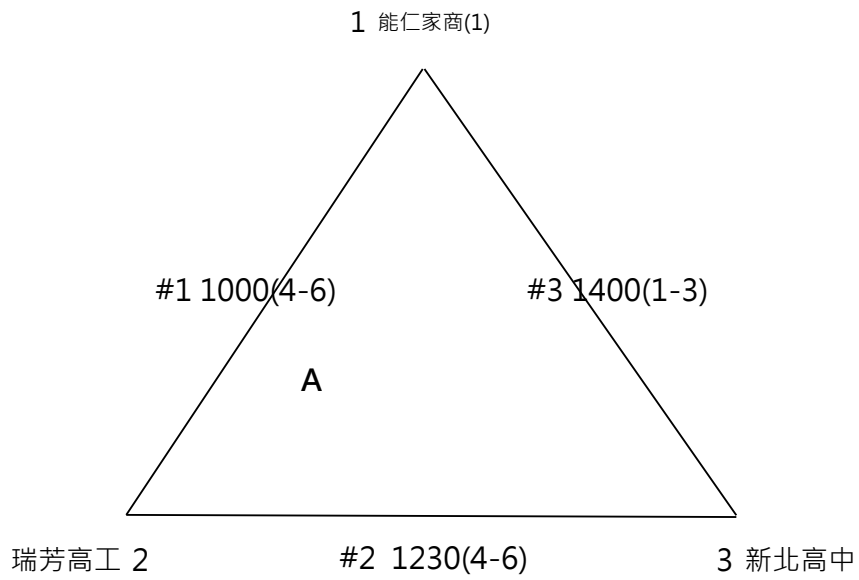

# 新北市114年中等學校運動會

## 高中女生單打組 共14組 雙敗取八名 12/27

能仁家商(1)  
李品沂  
新北高中  
王予函  
林口康橋高中  
謝佳岑  
新北高工  
蘇恩諶  
新北高中  
吳于嫻  
瑞芳高工  
黃淑芬  
北大高中  
林珣安

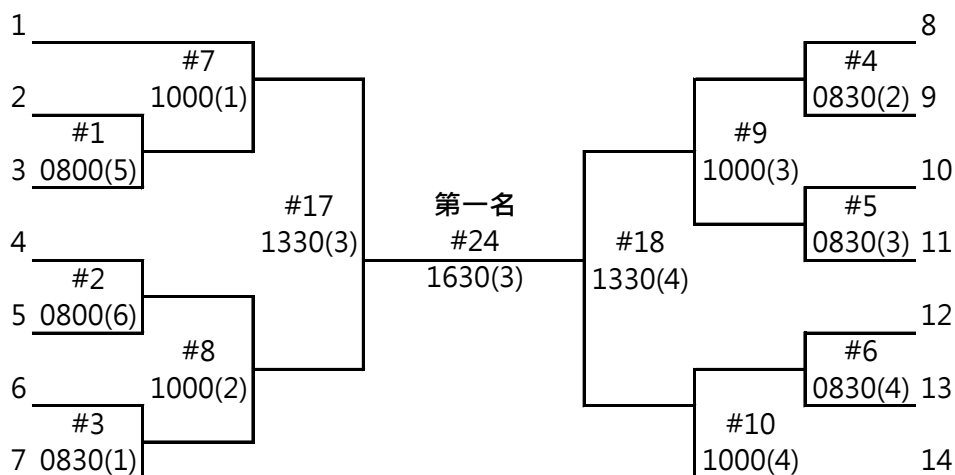

能仁家商  
林芸安  
新北高中  
賴家淇  
林口康橋高中  
李書妤  
瑞芳高工  
黃雅蕙  
瑞芳高工  
沈靖宜  
新莊高中  
蔡磊  
能仁家商(2)  
廖芮萁

### 高中女生單打敗部

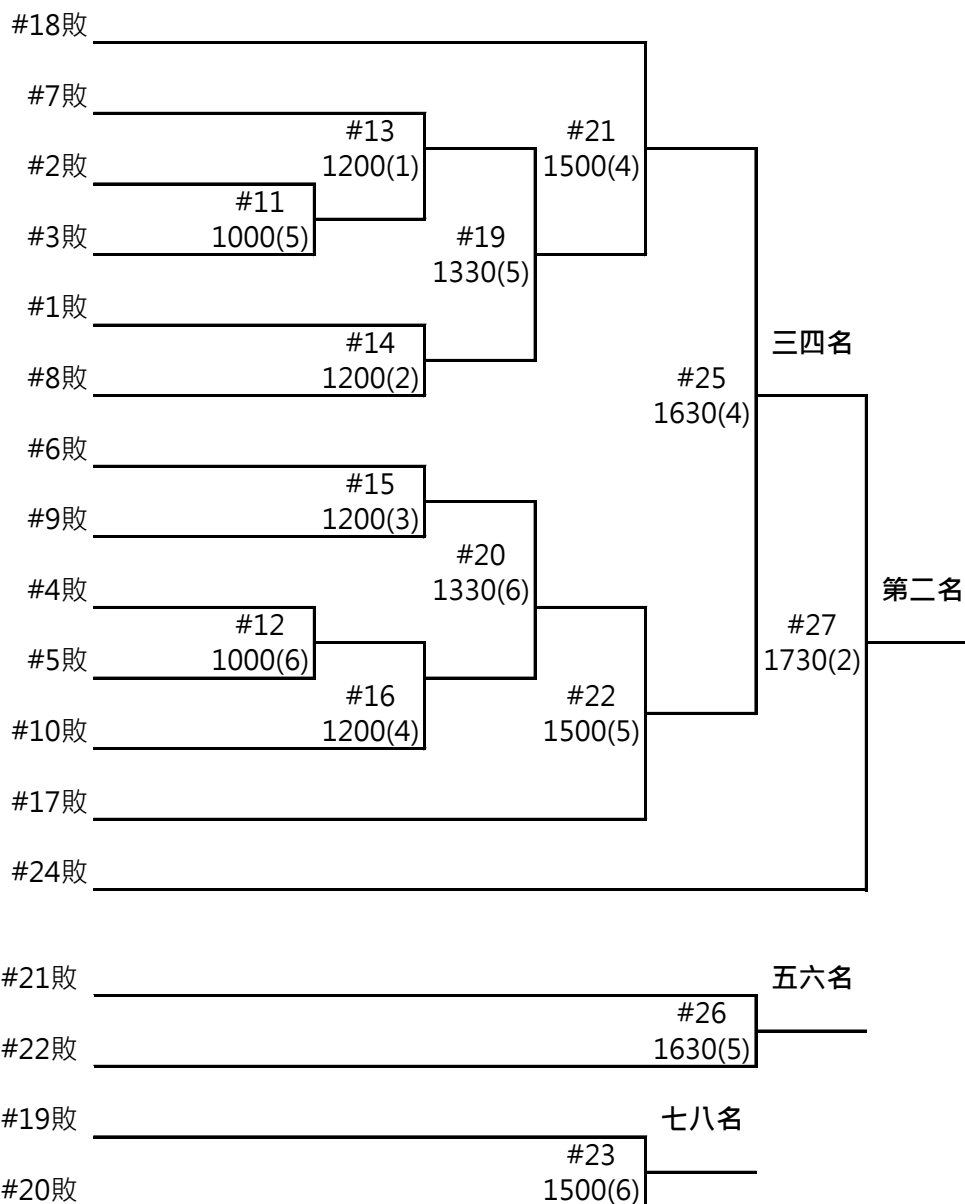

## 新北市114年中等學校運動會 高中女生雙打組 共5組 雙敗取三名 12/27

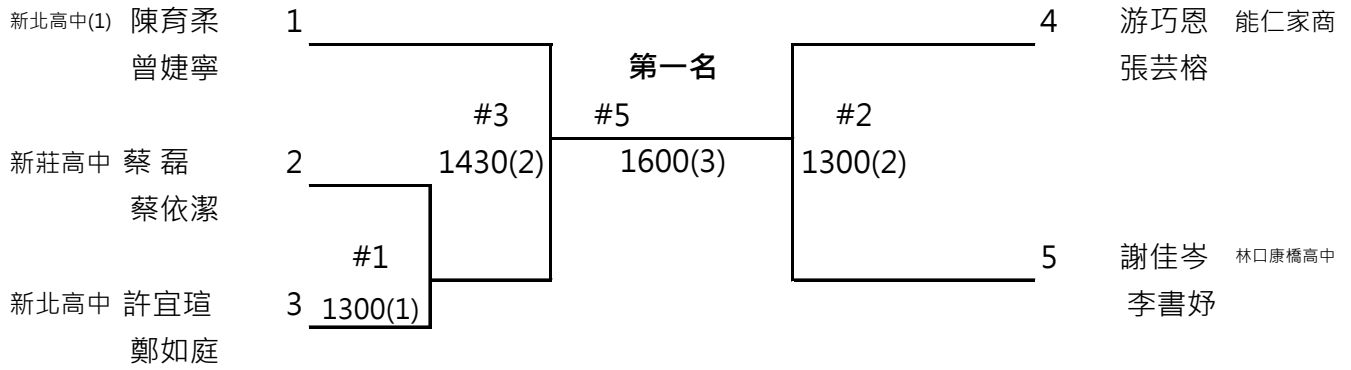

### 高中女生雙打組敗部 12/27

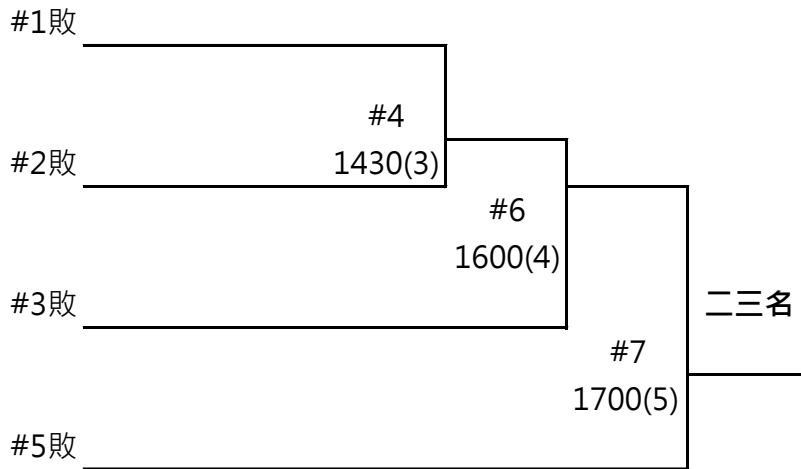

# 新北市114年中等學校運動會

## 高中混雙組 共6組 雙敗取四名 12/27

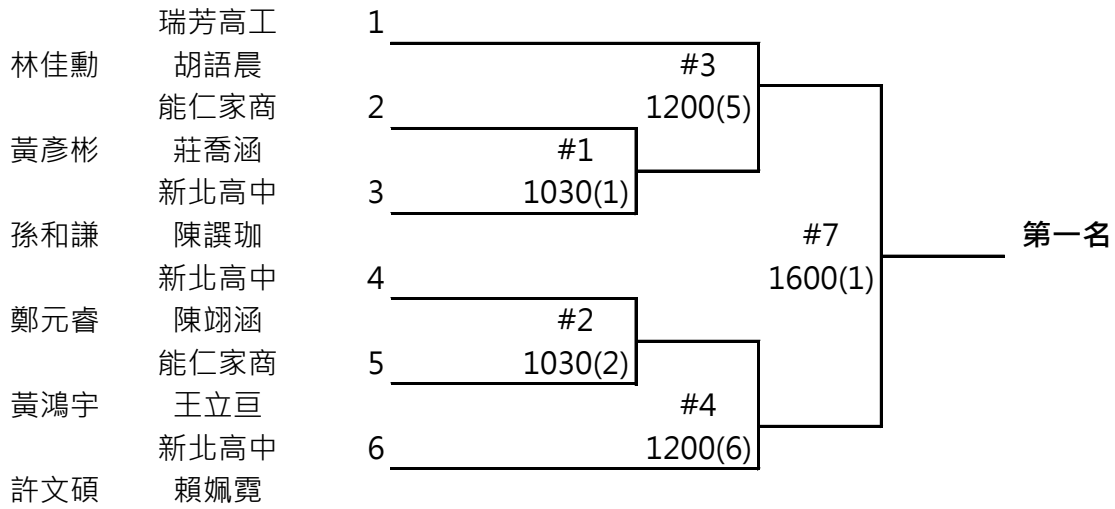

### 高中混雙組敗部

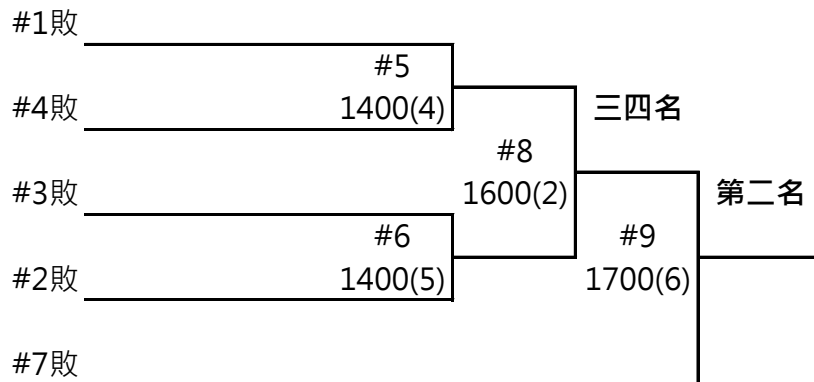



# 新北市114年中等學校運動會

國中男生團體組 共10隊 雙敗取八名

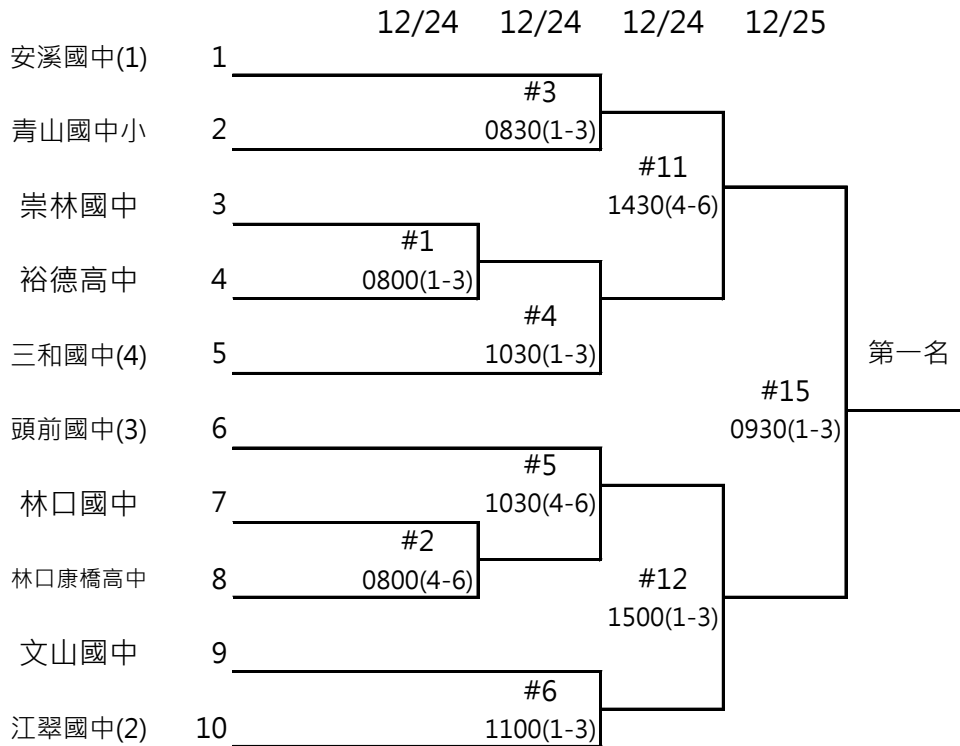

## 國中男生團體組敗部

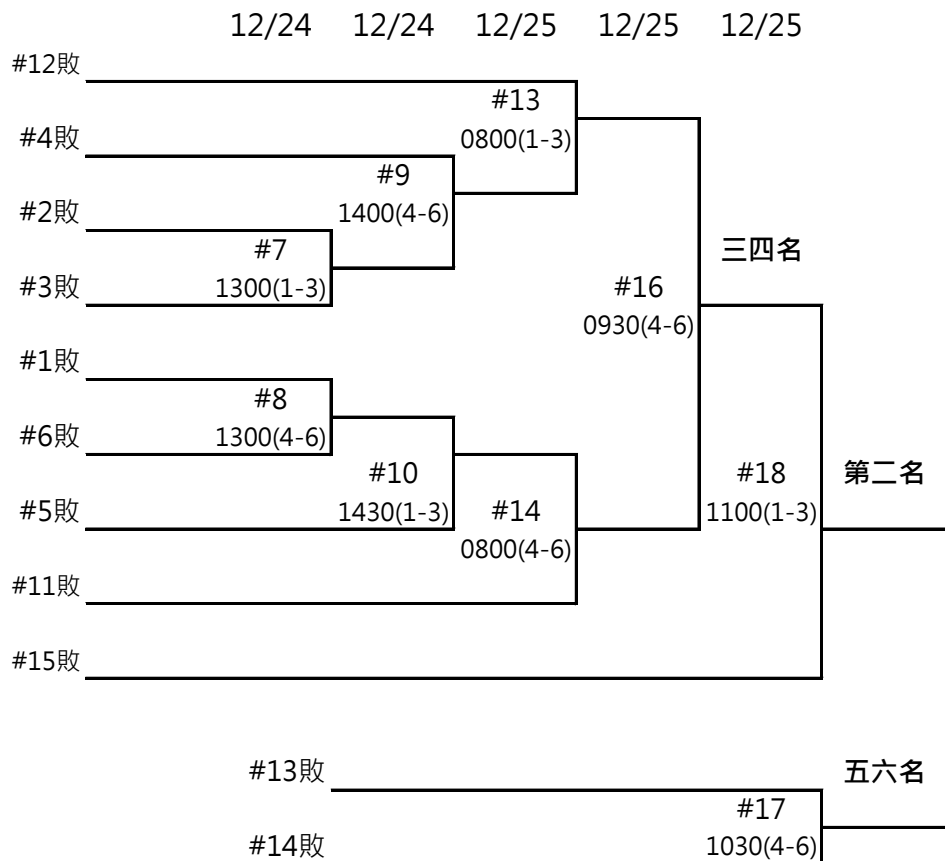

# 新北市114年中等學校運動會

國中男生單打組 共33隊 雙敗取八名

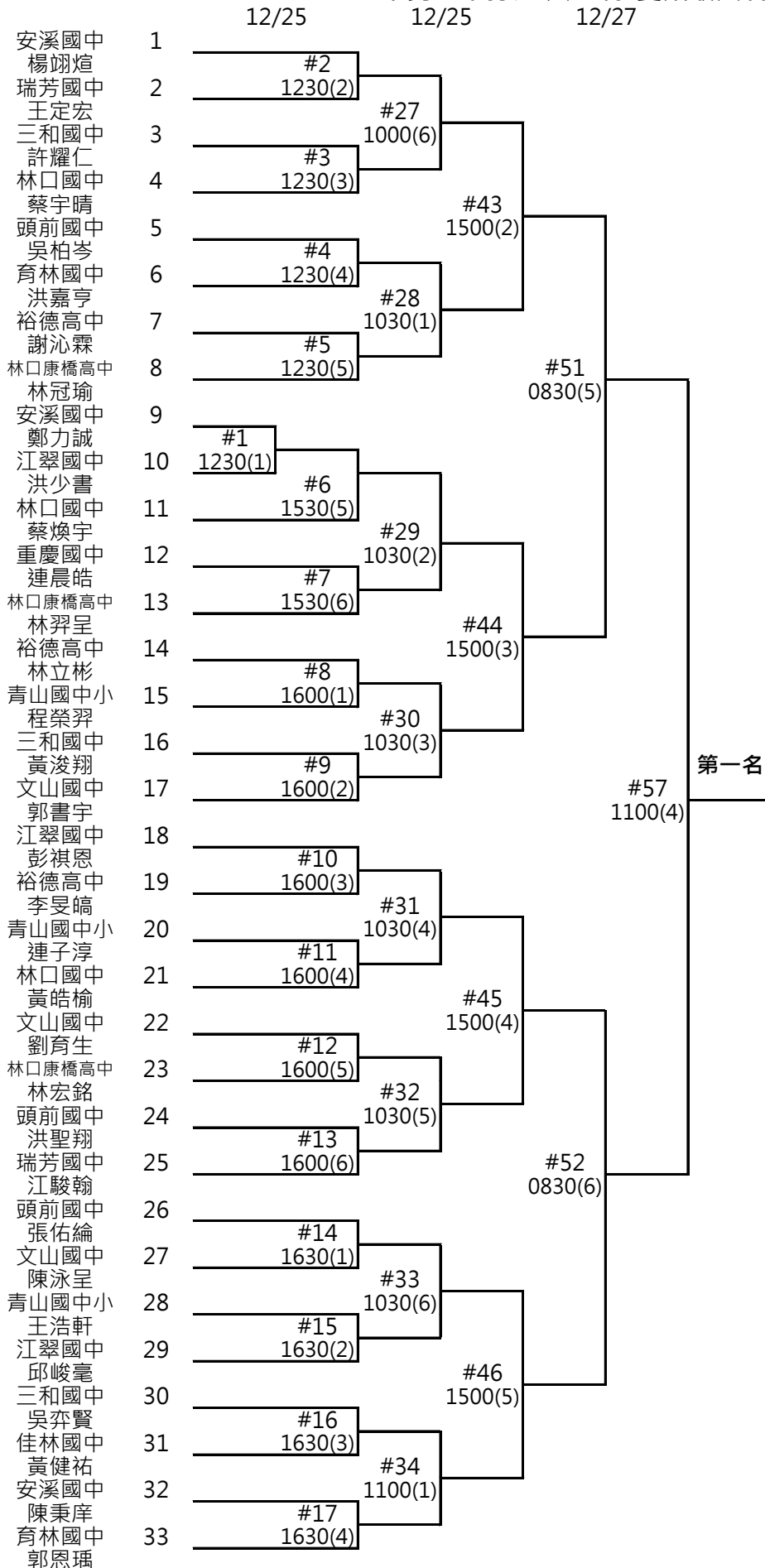

# 國中男生單打組敗部

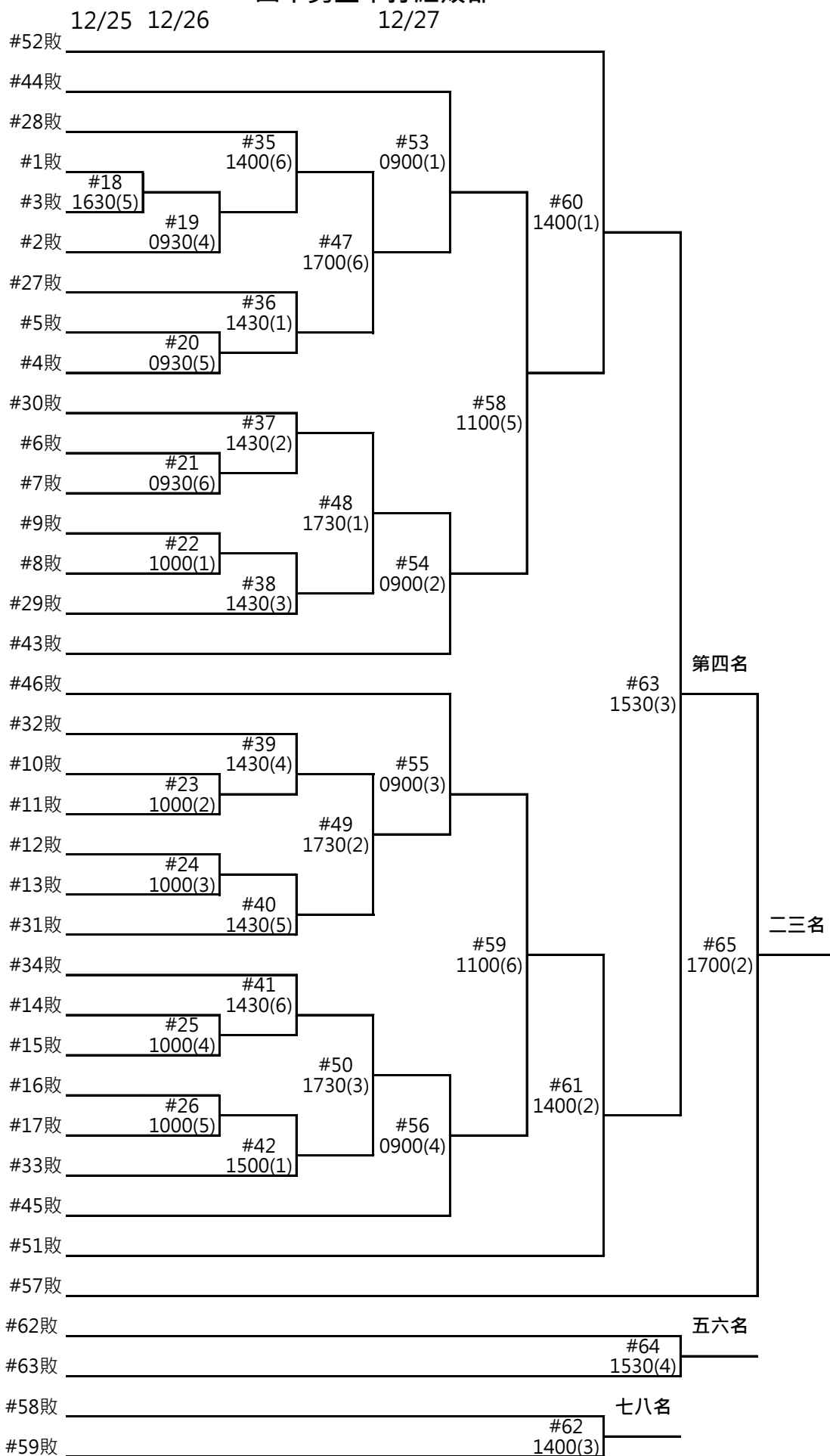

# 新北市114年中等學校運動會

## 國中男生雙打組 共27隊 雙敗取八名

12/24 12/25 12/26

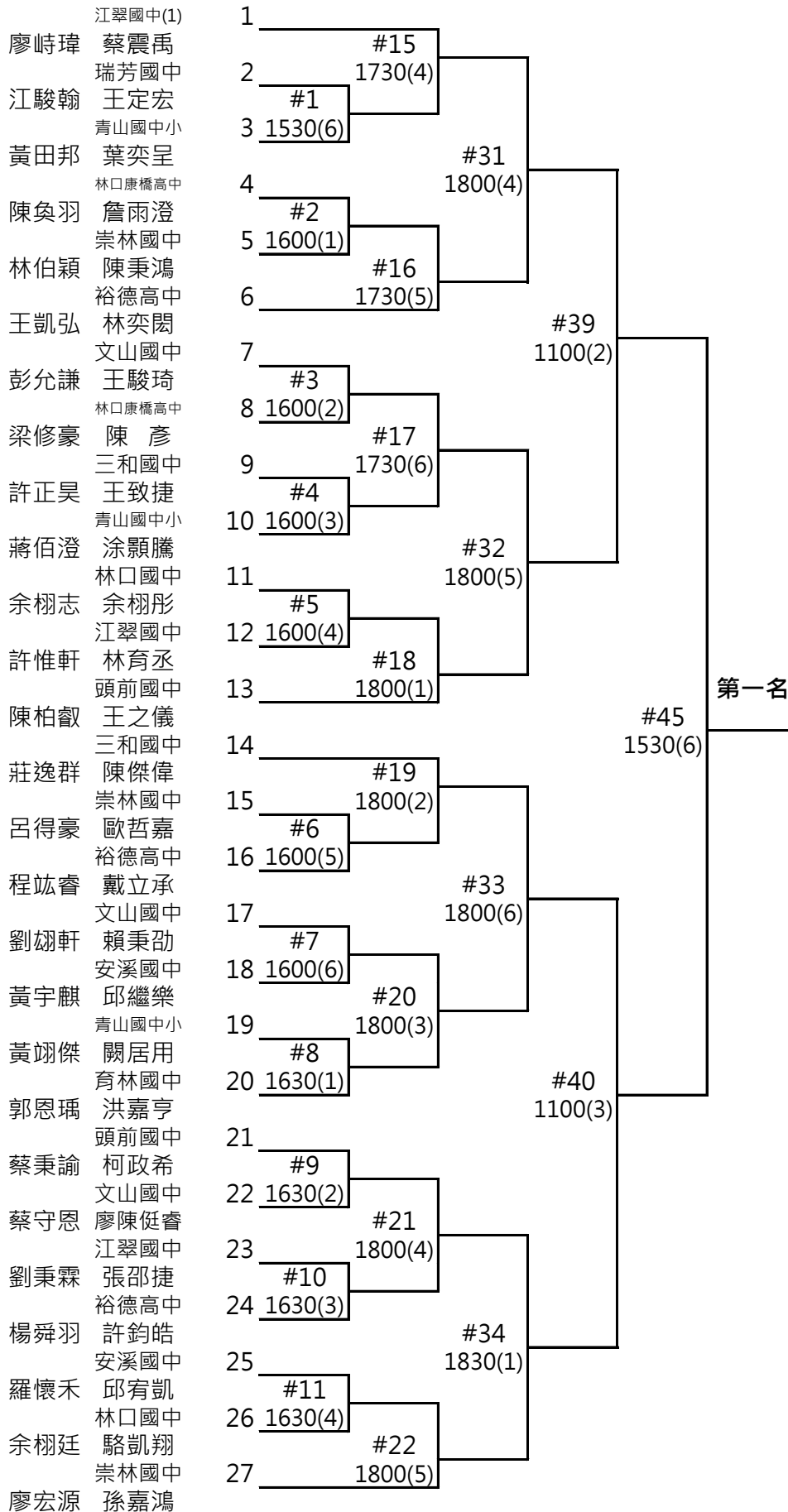

### 國中男生雙打敗部

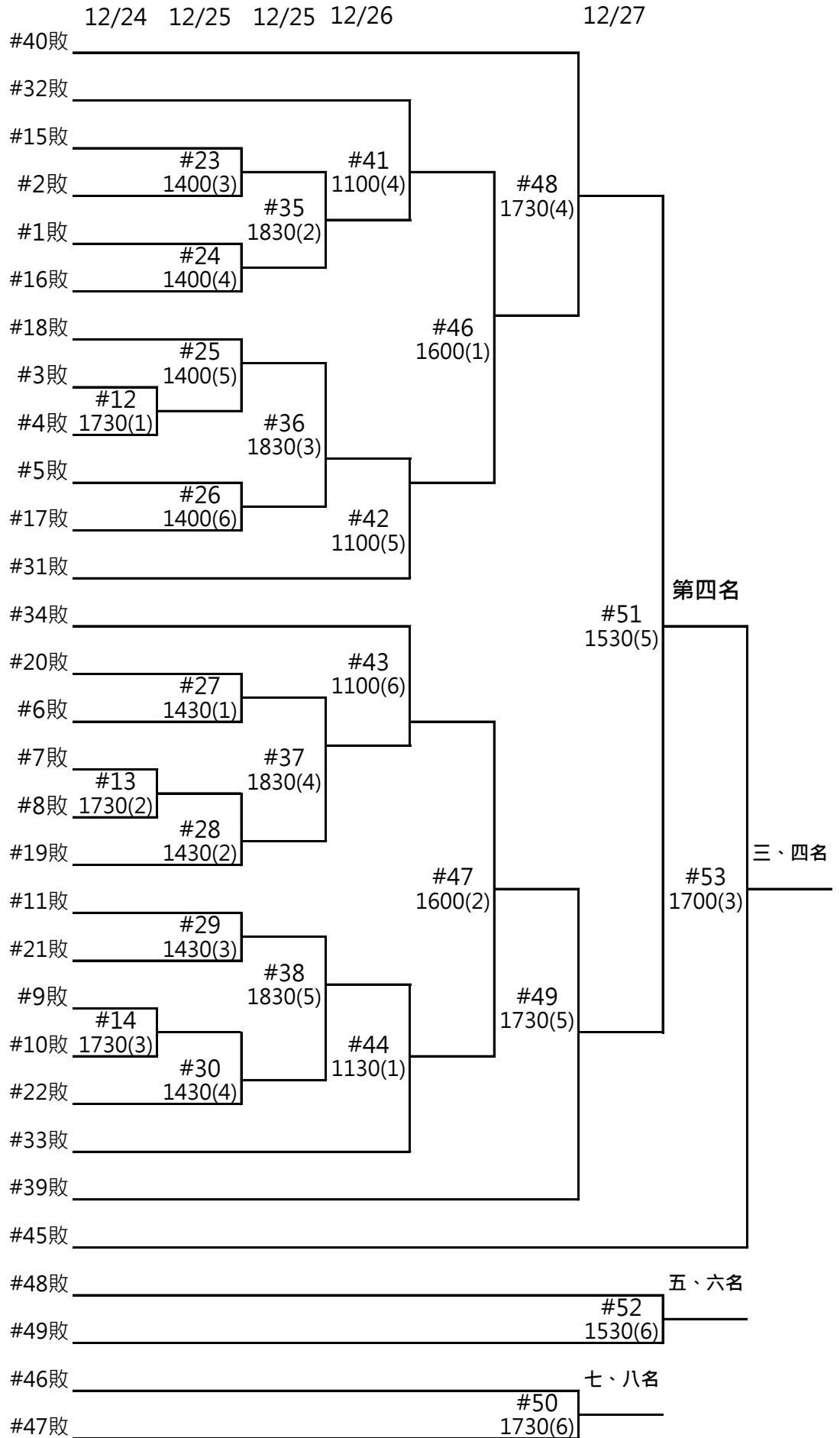

# 新北市114年中等學校運動會

國中女生團體組 共8隊 雙敗取六名

12/24 12/24 12/25

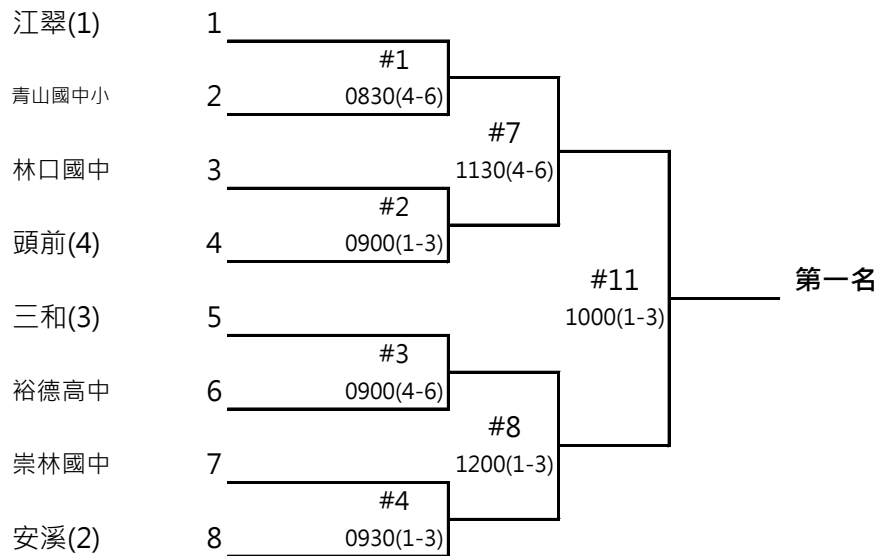

## 國中女生團體組敗部

12/24 12/25 12/25 12/25

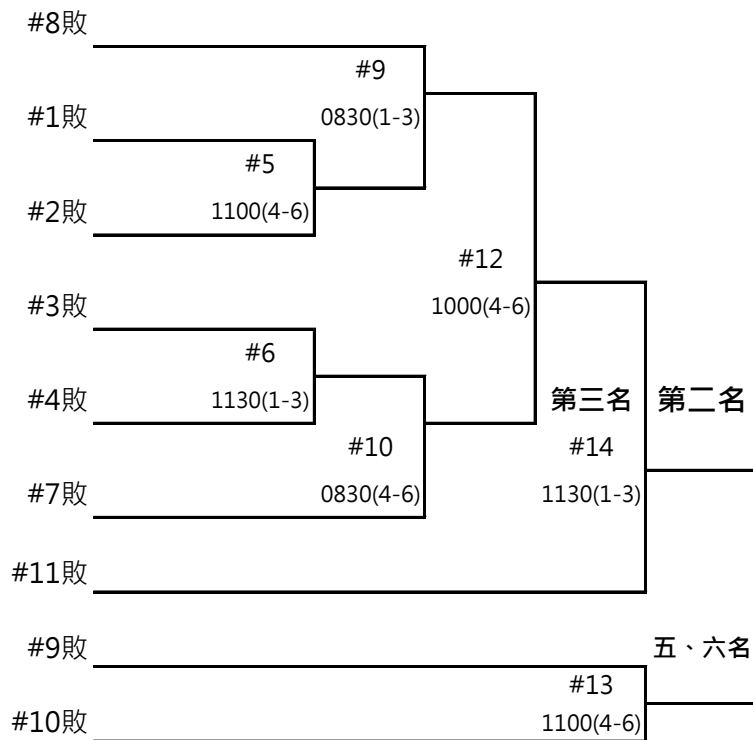

# 新北市114年中等學校運動會

國中女生單打組 共29隊 雙敗取八名

12/25

12/26

12/27

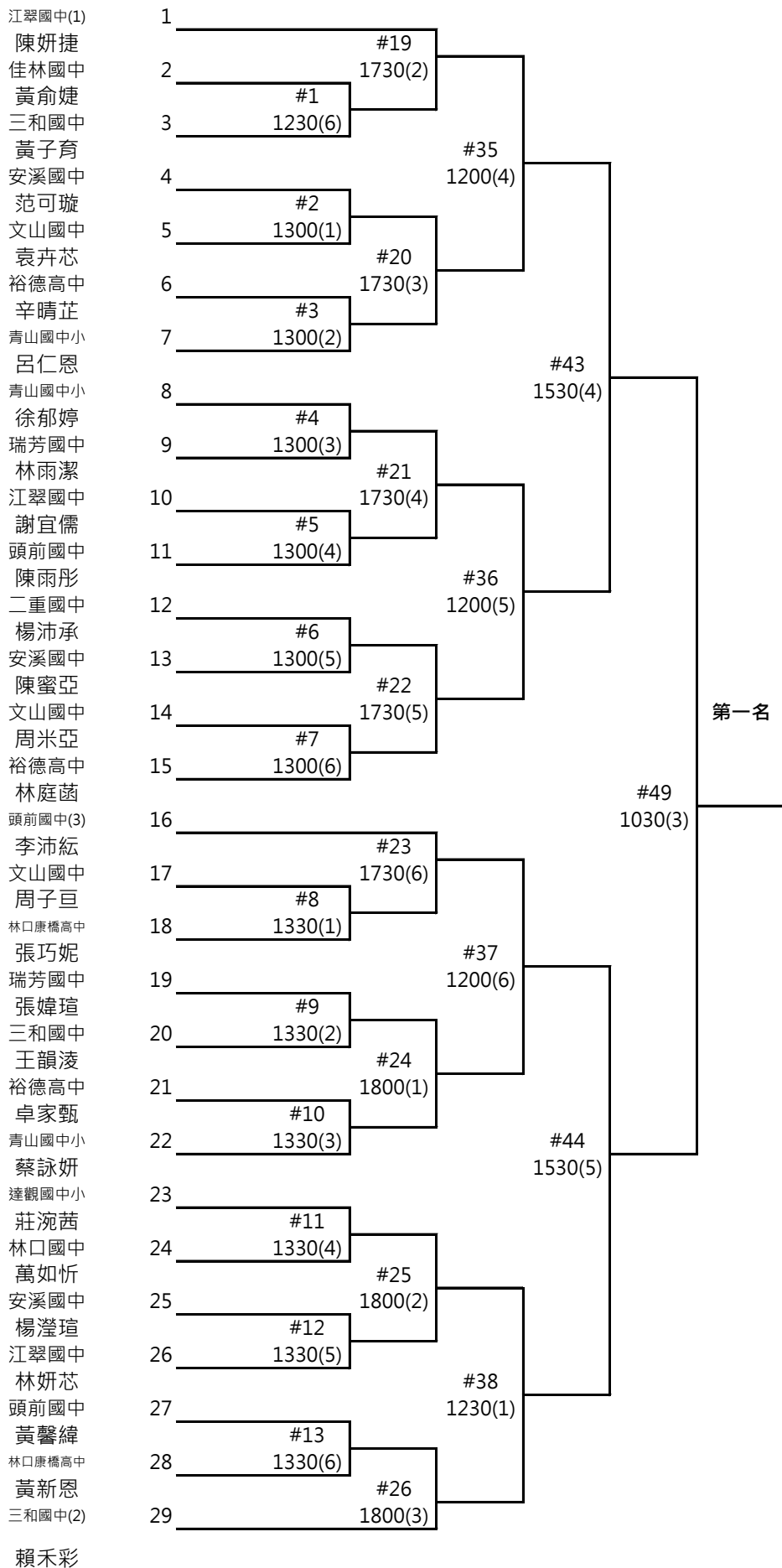

# 國中女生單打敗部

12/25      12/26      12/27

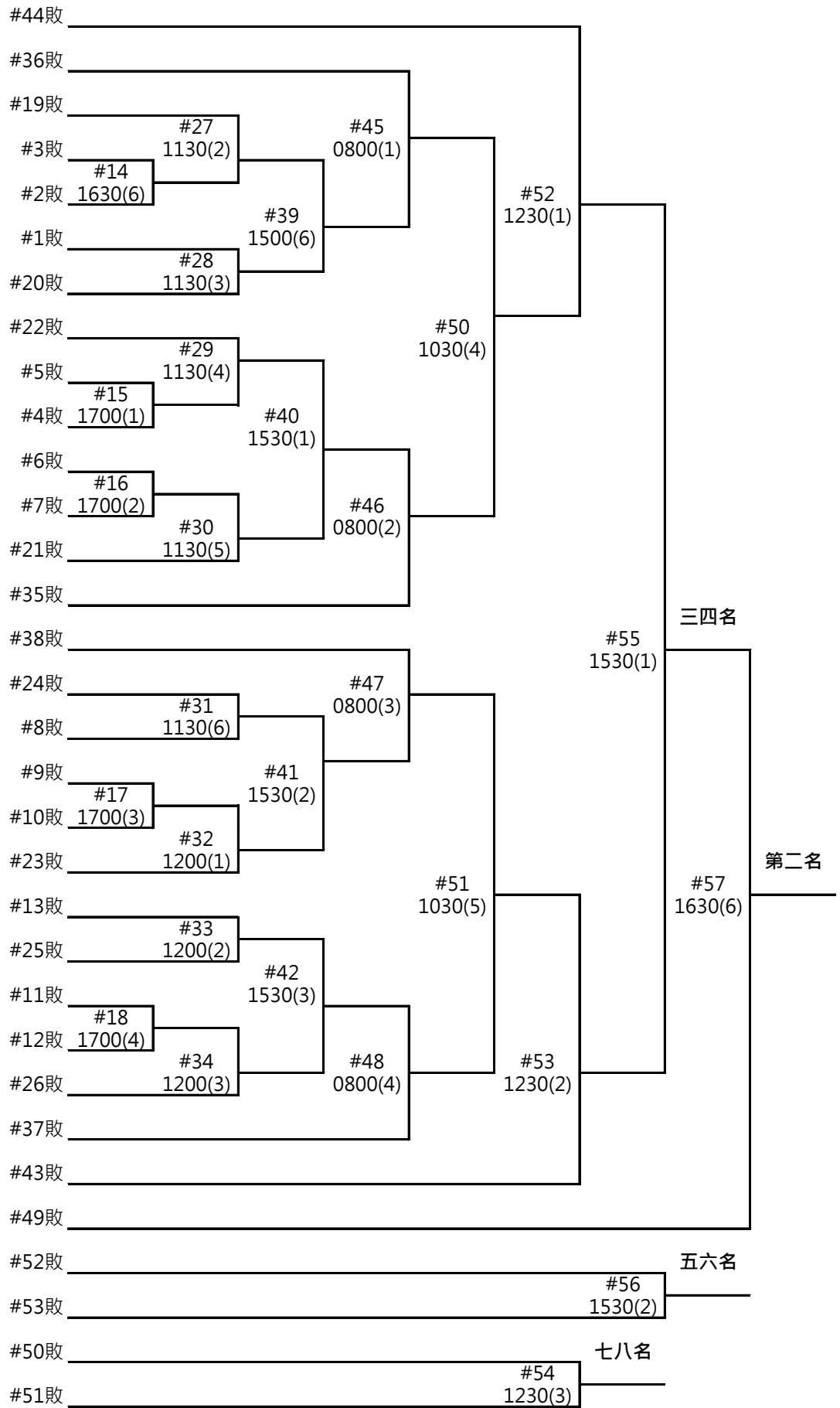



# 新北市114年中等學校運動會

國中女生雙打組 共21隊 雙敗取八名

12/26 12/27

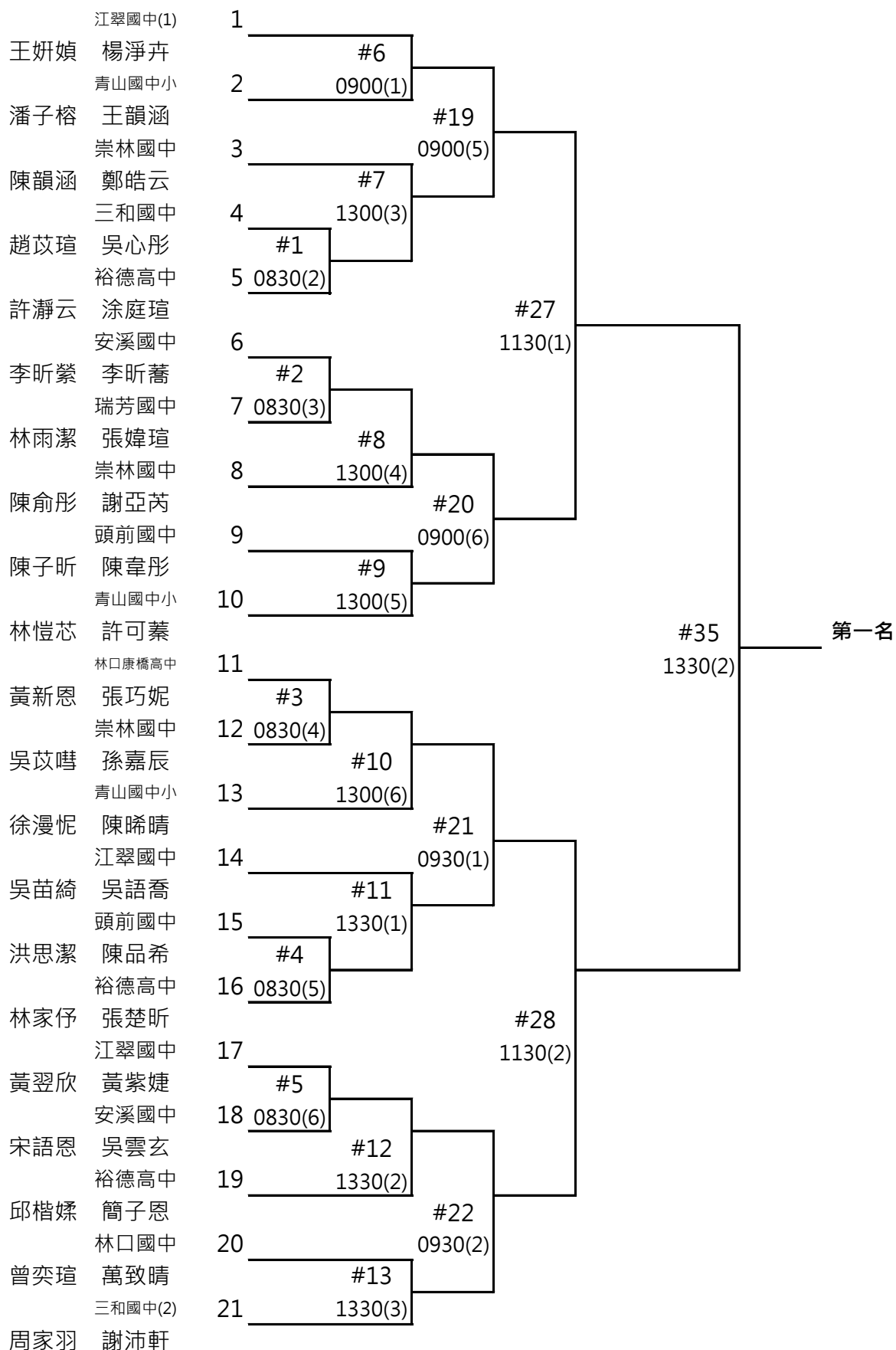

# 國中女生雙打組

12/26 12/27

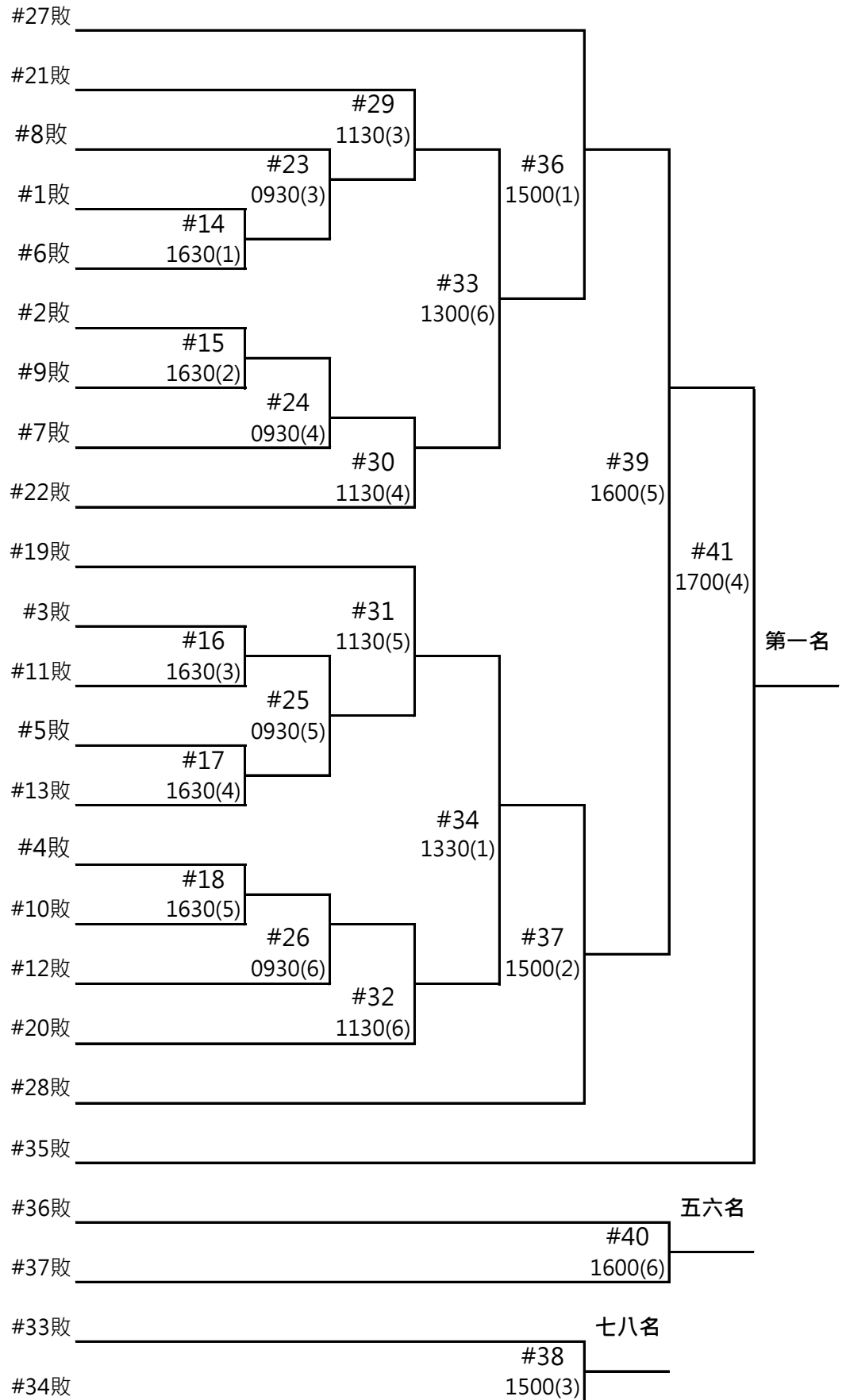

# 新北市114年中等學校運動會

## 國中混和雙打組 共15隊 雙敗取八名

12/26      12/27

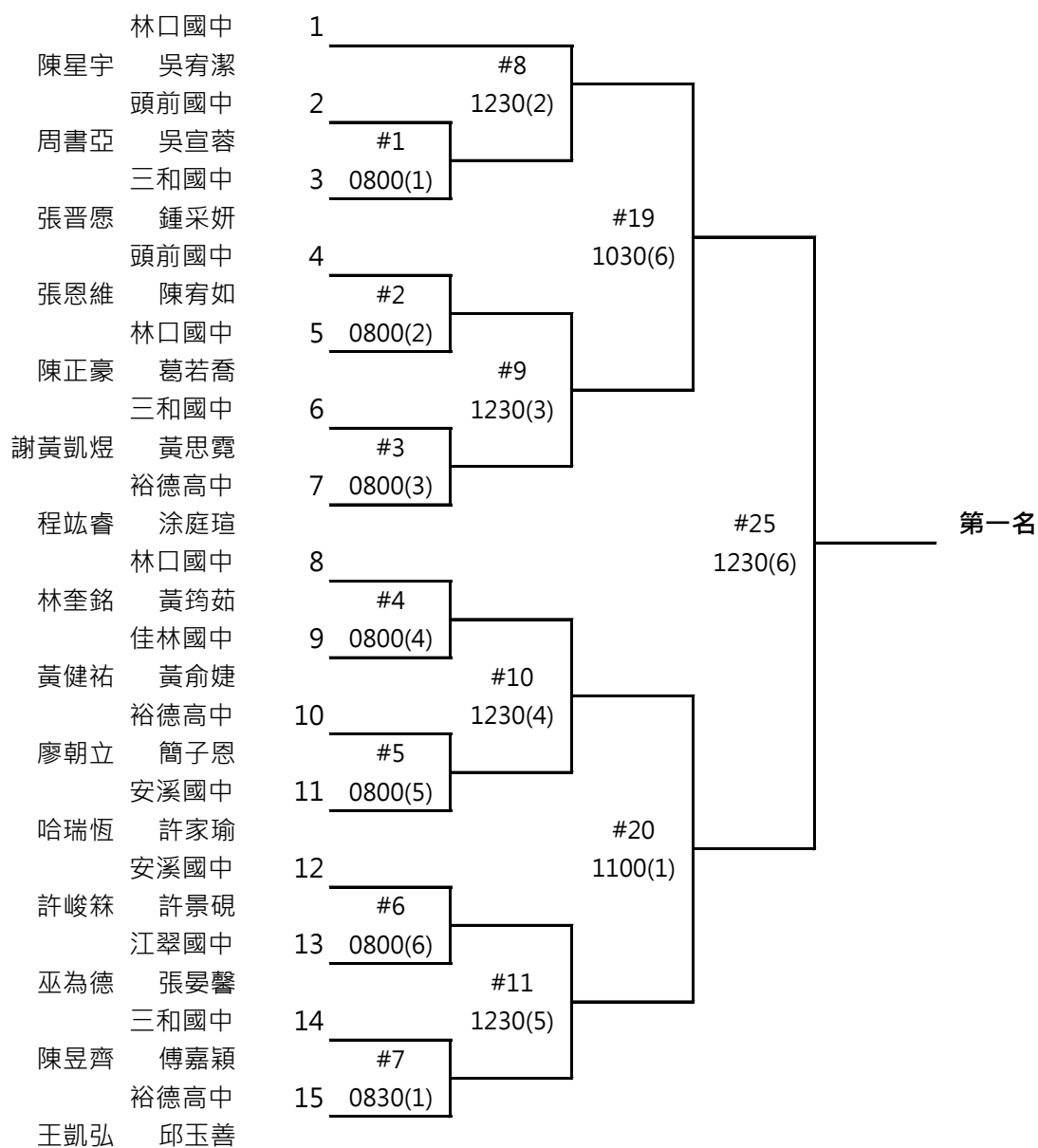

# 國中混和雙打組敗部

12/26      12/27

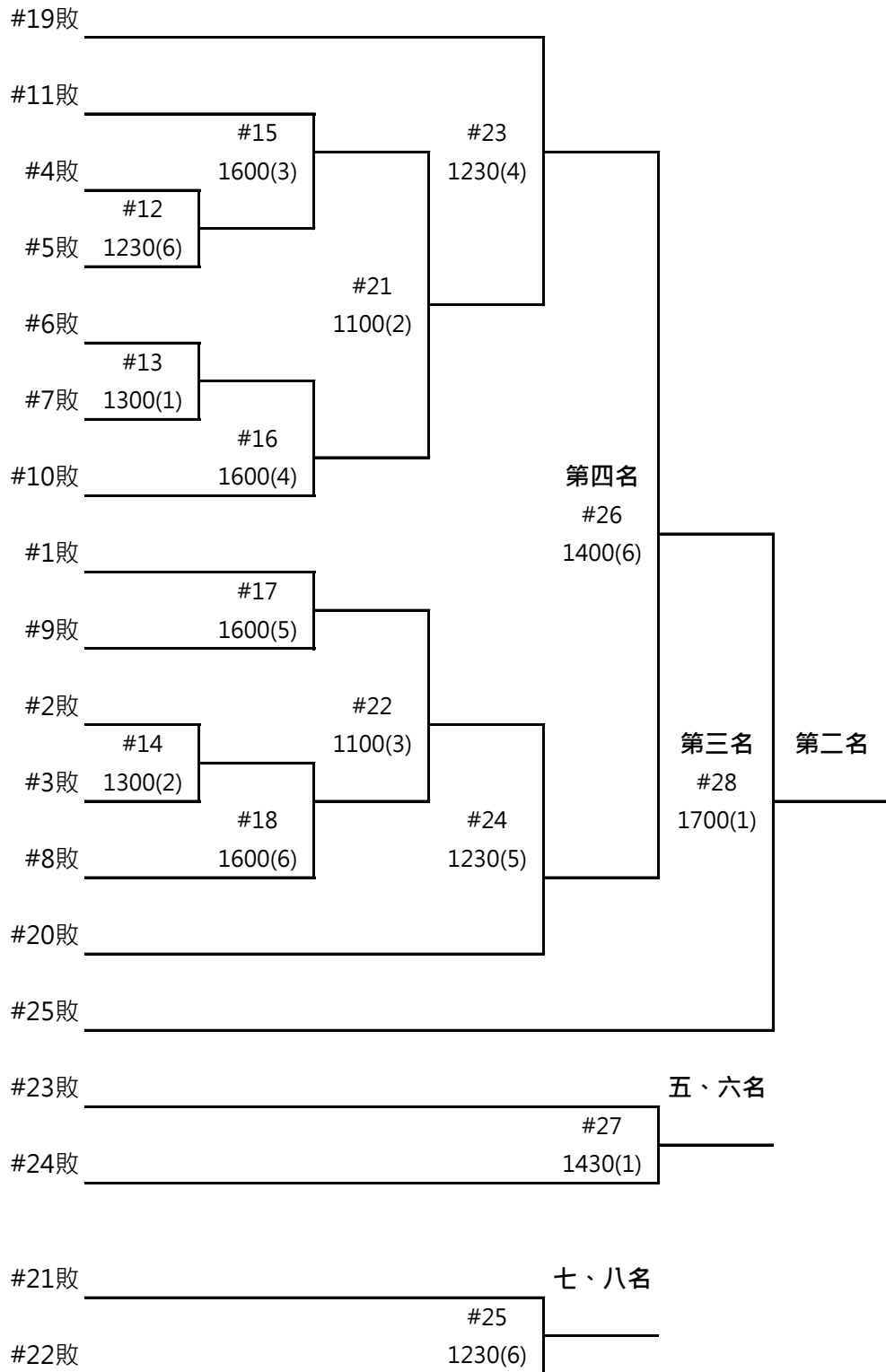

# 新北市 114 年中等學校運動會競賽規程總則

113 年 10 月 31 日

113 年 11 月 12 日修正

## 第一條 宗旨

- 一、推廣新北市中等學校體育活動，促進中學生身心健康並提高運動技術水準。
- 二、選拔優秀運動員，參加 114 年全國中等學校運動會。

第二條 主辦單位：新北市政府體育局。

第三條 承辦單位：新埔國中。

第四條 協辦單位：大觀國中、忠孝國中、海山高中、板橋國中、江翠國中、光復高中、中山國中、重慶國中、溪崑國中、明德高中、三民高中、文山國中、福和國中、鄧公國小、新北市政府衛生局、新北市政府警察局、新北市中等學校體育促進會、新北市體育總會、新北市體育總會網球委員會、新北市體育總會柔道委員會、新北市體育總會射箭委員會、新北市體育總會羽球委員會、新北市體育總會桌球委員會、新北市體育總會跆拳道委員會、新北市體育總會角力委員會、新北市體育總會游泳委員會、新北市體育總會田徑委員會。

## 第五條 參加單位

本市各公、私立高級中等學校及國民中學，應以「學校」為組隊單位。

## 第六條 參賽資格

### 一、學籍規定：

- (一) 參加比賽之運動員，以 113 學年度當學期註冊在學之正式學制學生(含外僑學校，大陸地區臺商學校及海外臺灣學校)，設有學籍，現仍在學者為限；亦包含高級中等教育階段學校型態實驗教育、公立學校委託私人辦理實驗教育及非學校型態實驗教育之學生。
- (二) 前目學生，不包括休學及在國中部修業逾三年之學生。
- (三) 轉學生或重考生參加比賽者，以具有就讀學校一年以上之學籍為限(112 學年度第 2 學期開學日即在組隊單位就學，設有學籍，且 113 學年度第 2 學期仍在學者)。
- (四) 有下列情形之一，經檢附相關文件、資料證明者，不受前目一年以上設有學籍規定之限制：
  1. 同一教育階段未曾代表任何學校報名參加全國中等學校運動會。
  2. 依法規規定，輔導轉學之學生。
  3. 原就讀之學校，經依法規規定停招、停辦，或學校財團法人解散之學生。

4. 原就讀學校之運動代表隊經行政主管機關核准解散，並函報教育部同意備查之學生。
5. 發生災害防救法第二條第一款所定災害、傳染病防治法第三條第一項所定傳染病，或其他重大變故，致高級中等學校一年級新生升學輔導甄試術科檢定日期、錄取分發及學校報到延後而轉學之學生。

(五) 開學日之認定：以教育部及市府核定之學年學期開學日為基準。

二、年齡規定：

- (一) 國中部：限 97 年 9 月 1 日 (含) 以後出生者，競賽種類另有規定者，依其規定。
- (二) 高中部：限 94 年 9 月 1 日 (含) 以後出生者，競賽種類另有規定者，依其規定。
- (三) 為顧及女性參賽權益，經大會競賽組專案審核相關生育事實證明文件，通過者，得延長年限 2 年。

三、身體狀況：各參賽單位註冊之參賽運動員，身體健康及性別由參加各校自行指定醫院檢查及性別認定，可以參加劇烈運動者，均需獲家長同意，始能註冊參加(相關證明文件留存學校備查)。

四、有關跨性別(Transgender)學生運動員跨組別參賽者，依教育部 113 年 7 月 5 日臺教授體部字第 1130200070 號函檢送之跨性別(Transgender)學生運動員參與 114 年全國中等學校運動會試辦實施計畫內容辦理，經審查通過者，得具備跨性別組別報名之資格。

五、各種類比賽時，選手請攜帶學生證(須蓋註冊章)以備查驗，無者以棄權論。

第七條 競賽種類、抽籤日期、技術會議、競賽日期、競賽地點

序	種類	抽籤日期	技術會議	競賽日期	競賽地點
1	網球	113 年 11 月 15 日 (星期五) 9:00 三民高中體育組	113 年 11 月 15 日 (星期四) 9:00 三民高中體育組	113 年 12 月 2 日- 12 月 6 日 (星期一~五)	新莊區新莊體育場網球場 (新莊區和興街 66 號) 協辦：三民高中
2	柔道	113 年 12 月 5 日 (星期四) 15:00 線上會議	113 年 12 月 21 日 (星期六) 8:30 鄧公國小	113 年 12 月 20 日~ 12 月 22 日 (星期五-日)	鄧公國小 (淡水區學府路 99 號) 協辦：鄧公國小
3	跆拳道	品勢： 113 年 12 月 3 日 (星期二) 10:00 板橋體育場簡報室 對打： 113 年 12 月 3 日 (星期二) 10:30 板橋體育場簡報室	品勢： 113 年 12 月 23 日 (星期一) 8:30 板樹體育館 對打： 113 年 12 月 24 日 (星期二) 8:30 板樹體育館	113 年 12 月 22 日~ 12 月 25 日 (星期日-三)	板橋區板樹體育館 (板橋區溪城路 90 號) 協辦：忠孝國中

4	羽球	113年12月6日 (星期五) 17:00 板橋體育場小會議室	113年12月6日 (星期五) 17:00 板橋體育場小會議室	113年12月24日~ 12月27日 (星期二~五)	泰山國民運動中心 (泰山區全興路167號) 協辦：重慶國中
5	桌球	113年12月5日 (星期四) 10:00 海山高中學務處會議室	113年12月5日 (星期四) 10:00 海山高中學務處會議室	113年12月27日~ 12月28日 (星期五~六)	新北市立海山高中活動中心2樓 (板橋區漢生東路215號) 協辦：海山高中
6	游泳		114年1月4日 (星期六) 7:30 訓練館會議室	114年1月4日~ 1月5日 (星期六~日)	新北市基層選手游泳訓練館 (永和區得和路202號-秀朗國小) 協辦：福和國中
7	角力	詳見技術手冊 六、(三) 文山國中體育館	114年1月5日 (星期日) 14:00 文山國中體育館	114年1月5日~ 1月7日 (星期日~二)	新北市立文山國中綜合大樓6樓 體育館 (新店區文中路38號) 協辦：文山國中
8	射箭		114年1月11日 (星期六) 8:10 明德高中司令台	114年1月10日~ 1月11日 (星期五~六)	新北市立明德高中運動場 (三峽區中正路二段399號) 協辦：明德高中
9	田徑		114年2月23日 (星期日) 14:00 板橋體育場視聽教室	114年2月24日~ 2月27日 (星期一~四)	板橋體育場 (板橋區漢生東路278號) 承辦：新埔國中

#### 第八條 獎勵

- 一、各競賽種類科目(柔道、跆拳道、角力除外)各組團體錦標最多錄取前6名單位頒發獎盃(田徑：國中組前8名，高中組前6名)唯錄取名次仍應依第八條第四項之規定辦理。
- 二、各競賽種類各組競賽項目前3名，頒給金、銀、銅牌及獎狀；**4-8名**發給獎狀。
- 三、團體錦標計算方式：田徑分項成績1-8名，依9.7.6.5.4.3.2.1累計總積分。其他競賽種類分項(級)成績1-6名，依7.5.4.3.2.1累計總積分。
- 四、各競賽種類(項目)依註冊隊(人)數，按下列方式錄取優勝名次：
  - (一) 二隊(人)至三隊(人)錄取1名(依2累計總積分)。
  - (二) 四隊(人)錄取2名(依3.1累計總積分)。
  - (三) 五隊(人)錄取3名(依4.2.1累計總積分)。
  - (四) 六隊(人)錄取4名(依5.3.2.1累計總積分)。
  - (五) 七隊(人)錄取5名(依6.4.3.2.1累計總積分)。
  - (六) 八隊(人)錄取6名(依7.5.4.3.2.1累計總積分)。
  - (七) 九隊(人)錄取7名(依8.6.5.4.3.2.1累計總積分)。

(八) 十隊 (人) 以上錄取 8 名 (依 9.7.6.5.4.3.2.1 累計總積分)。

(九) 以體重分級之競賽種類，則以過磅後實際參賽人數為準。

(十) 角力、柔道、跆拳道各量級第三名並列，第五名並列；若採循環賽制，則第三名不並列。

(十一) 男女混合組積分，則以男女各半計算。

五、各種類團體錦標積分相同時，以獲項目第1名較多者優先，依此類推，至第6名止 (田徑第8名止)；如積分仍相同時，其團體錦標名次並列。

六、網球、射箭、桌球、羽球以團體賽成績為團體錦標。

七、田徑接力項目頒獎名單以出賽之運動員為主。

八、各競賽種類團體錦標獲優勝名次之學校，校長請依「公立高級中等以下學校校長成績考核辦法」第7條第2項第3款第3目規定辦理敘獎，學校人員請依「新北市政府所屬各級學校及幼兒園辦理教師敘獎處理原則」附表第8點第2款規定辦理敘獎，另專任運動教練請依「各級學校專任運動教練聘任管理辦法」第32條第2項第3款第7目，並參照辦理「新北市政府所屬各級學校及幼兒園辦理教師敘獎處理原則」附表第8點第2款規定辦理敘獎。

#### 第九條 競賽秩序

一、各競賽種類秩序，由競賽組公開抽籤或按各種類規則規定編排之。

二、凡賽程種類、項目之時間衝突，不得請求變更或調整。

#### 第十條 註冊、抽籤、單位報到

##### 一、註冊

(一) 參賽單位應於規定時間內，以網路線上註冊作業方式辦理。

(二) 各種類註冊及賽程抽籤規定如下：

##### 1. 網路註冊截止日期

(1) 網 球：113 年 11 月 11 日 (星期一) 中午 12 時止。

(2) 柔 道：113 年 11 月 26 日 (星期二) 中午 12 時止。

(3) 跆拳道：113 年 11 月 28 日 (星期四) 中午 12 時止。

(4) 羽 球：113 年 11 月 21 日 (星期四) 中午 12 時止。

(5) 桌 球：113 年 11 月 21 日 (星期四) 中午 12 時止。

(6) 游 泳：113 年 12 月 12 日 (星期四) 中午 12 時止。

(7) 射 箭：113 年 12 月 19 日 (星期四) 中午 12 時止。

(8) 角 力：113 年 12 月 19 日 (星期四) 中午 12 時止。

(9) 田 徑：114 年 1 月 16 日 (星期四) 中午 12 時止。

網路註冊網址：<http://news.spnet.tw/>點選



## 【新北市 114 年中等學校運動會】。

2. 凡註冊參賽各學校，其註冊資料於註冊截止日後，不得以任何理由再行更改。

請學校務必與教練審慎把關參賽報名前，須告知家長相關訊息，或取得家長同意，避免影響學生權益。

二、抽籤：依競賽規程總則第七條辦理，不另發通知，請務必派人參加；由各單位派代表一人參加抽籤，否則由競賽組代抽，各單位不得異議。

三、單位報到：各單位應於各競賽種類比賽當日比賽前 1 小時向比賽場地競賽組辦理報到手續。

### 第十一條 申訴

一、有關競賽爭議申訴案件，得先以口頭向裁判長提出申訴，並於比賽結束成績公佈後 30 分鐘內向各該競賽種類之裁判長提出書面申訴（附表一）。未依規定時間內提出者，不予受理。書面申訴應由該代表隊領隊或教練簽章。

二、有關參賽運動員資格不符或冒名參賽之申訴，得先以口頭向裁判長提出申訴，並於比賽前，向裁判長提出書面申訴（附表二），未依規定時間內提出者，不予受理。

三、任何申訴均須繳交保證金新臺幣 5,000 元。

四、競賽爭議申訴案件，由各該競賽種類之審判（仲裁）委員會裁定；選手資格爭議申訴案件，由競賽組裁定。如經裁定其申訴理由不成立時，沒收其保證金。

### 第十二條 比賽爭議之判定

一、規則有明文規定者，以裁判之判決為終決。

二、規則無明文規定者，由該競賽種類之審判（仲裁）委員會判決之，其判決為終決。

### 第十三條 罰則：

一、參賽選手如有資格不符、越級比賽、冒名頂替等而出場比賽者經查證屬實者，取消比賽資格及已得或應得之名次及分數，並收回已發給之獎牌、獎狀。

二、球類及團體比賽之團隊，如有選手資格不符或冒名頂替出場比賽，取消該隊之參賽資格。但判決以前已賽之場次，不予重賽。

三、選手在大會期間如違背運動精神，有不當之行為、不守秩序、不顧公德、無故棄權、侮辱其他運動員或職員或不服裁判者，除審判（仲裁）委員會加以相當懲處之權外，並通知其所屬單位懲處之，其情節嚴重者得暫停其參加本市運動會。

四、各單位運動員或運動團隊於進行比賽時有故意失敗或無誠意參加競賽之表現者，應由裁判當場予以警告，如仍有此種表現者得由裁判立即停止其比賽，該運動員或運動團隊之該項該場比賽作棄權論，其情節嚴重者得暫停其參加後續比賽或市內其他運動賽會。

### 第十四條 本次賽會舉辦種類為選拔本市選手參加 114 年全國中等學校運動會。

第十五條 本競賽規程總則及各種類技術手冊如有未盡事宜得經體育局修正後公布。

(附表一)

## 新北市 114 年中等學校運動會競賽事項申訴表

申訴事由		時間	
		地點	
申訴事實			
證件/證人			
單位領隊/教練		簽章	
繳交 保證金 伍仟元	(收款人簽章)	<input type="checkbox"/> 申訴有理，退回保證金。 (收款人: ) <input type="checkbox"/> 申訴無理，沒收保證金，並繳至大會行政組處理。 (收款人: )	
裁判長意見			
審判(仲裁)委員會判決			

審判(仲裁)委員會召集人簽章：

日期： 年 月 日

附註：

1. 未按競賽規程總則各項規定辦理者之申訴，概不受理。
2. 單位領隊簽章權，可按本規程有關規定，由領隊本人簽章或教練簽章辦理。

(附表二)

## 新北市 114 年中等學校運動會運動員資格申訴表

被申訴者姓名		單位		種類	
				項目	
申訴事項					
證件/證人					
申訴單位領隊/教練				簽章	
繳交 保證金 伍仟元	(收款人簽章)			<input type="checkbox"/> 申訴有理，退回保證金。 (收款人: ) <input type="checkbox"/> 申訴無理，沒收保證金，並繳至大會 行政組處理。 (收款人: )	
競賽組判決					

競賽組組長簽章：

日期： 年 月 日

附註：

1. 未按競賽規程總則各項規定辦理者之申訴，概不受理。
2. 單位領隊簽章權，可按本規程有關規定，由領隊本人簽章或教練簽章辦理。

# 新北市 114 年中等學校運動會羽球技術手冊

一、競賽日期：中華民國 113 年 12 月 24 日（星期二）至 12 月 27 日（星期五）

二、競賽場地：泰山國民運動中心（泰山區全興路 167 號）

三、競賽組別項目

（一）高男組：單打賽、雙打賽、團體賽

（二）高女組：單打賽、雙打賽、團體賽

（三）國男組：單打賽、雙打賽、團體賽

（四）國女組：單打賽、雙打賽、團體賽

（五）高中組：男女混合雙打賽

（六）國中組：男女混合雙打賽

四、參加資格：依競賽規程總則第六條辦理。

五、註冊

（一）註冊人數：各參賽學校每組限註冊 1 隊，每隊至多以 10 人為限（含團體賽及個人賽）。

（二）註冊隊（組）數：團體賽以 1 隊為限；個人單、雙打賽（含混雙賽）各以 3 人（組）為限。

（三）每位運動員至多選擇參加 2 項（含團體賽、單打賽、雙打賽、混雙賽），男女混合雙打賽參賽資格，由單一學校組成。

（四）依競賽規程總則第十條辦理網路線上註冊作業。

六、比賽辦法

（一）比賽規則：採用中華民國羽球協會審訂最新公告實施之規則。

（二）競賽制度：視註冊隊數多寡於抽籤會議時公佈。

（三）比賽細則

1. 團體賽採 3 單 2 雙制（按單、單、雙、雙、單之順序，單可兼雙），中間不得輪空，否則自輪空點後，均以零分計算。

2. 個人單打賽、雙打賽（含混雙賽）、團體賽各點均採 3 局 2 勝制，每局 21 分落地得分制。

3. 如採用循環賽制時，積分算法如下：

（1）每一場勝隊得 2 分，負隊得 1 分，棄權零分且以後不得出賽。

（2）二隊積分相等則以二隊對戰場勝隊為勝。

（3）三隊以上積分相等，以該相關隊場競賽結果依下列順序判定

A. (勝點和)÷(負點和)之商，大者為勝。

B. (勝局和)÷(負局和)之商，大者為勝。

C. (勝分和)÷(負分和)之商，大者為勝。

D. 由裁判長抽籤決定。

七、比賽用球：採用中華民國羽球協會認證的比賽用球。

八、獎勵：依競賽規程總則第八條辦理。

九、申訴：依競賽規程總則第十一條辦理。

十、罰則：依競賽規程總則第十三條辦理。

十一、抽籤、技術會議：113 年 12 月 6 日（星期五）下午 5 時於板橋體育場小會議室舉行。

十二、 備註：選手選拔依「新北市參加 114 年全國中等學校運動會羽球選手選拔原則」（如附件）

附件

## 新北市參加 114 年全國中等學校運動會羽球選手選拔原則

一、參賽種類：羽球

二、參賽組別與項目：

- (一) 高男組：單打賽、雙打賽、團體賽
- (二) 高女組：單打賽、雙打賽、團體賽
- (三) 國男組：單打賽、雙打賽、團體賽
- (四) 國女組：單打賽、雙打賽、團體賽
- (五) 高中組：男女混合雙打賽
- (六) 國中組：男女混合雙打賽

三、參賽人數與項目數：

- (一) 各組團體賽至多以 3 隊為限，每校以 1 隊為限。
- (二) 各組個人單、雙打賽、男女混合雙打賽至多以 3 人（組）為限。
- (三) 各組各參賽學校報名以 10 人為限(含團體賽、單打賽、雙打賽及男女混合雙打賽)。
- (四) 每位運動員至多報名 2 項。

四、選拔盃賽成績：新北市 114 年中等學校運動會羽球賽。

五、選拔順序：

- (一) 各組團體賽、單打賽、雙打賽、男女混合雙打賽獲前三名單位選手，為本市羽球代表隊選手。
- (二) 所有入選本市網球代表隊選手，均須為新北市 114 年中等學校運動會羽球賽註冊選手。

六、本選拔原則之作業委託新北市體育總會羽球委員會負責辦理。

# 新北市112年中等學校運動會

## 羽球錦標賽成績表

	第一名	第二名	第三名	第四名	第五名	第六名
國中男生團體	安溪國中	江翠國中	林口國中	頭前國中	三和國中	南山高中
國中男生單打	江翠國中 陳明佳	安溪國中 蘇家祥	安溪國中 李勝凱	安溪國中 楊子逸	江翠國中 邱峻毫	頭前國中 李泓毅
國中男生雙打	江翠國中A 蔡承洋 涂睿豪	頭前國中B 楊獻 黃敘修	林口國中A 許文碩 孫和謙	三和國中C 周書羽 柯允恩	安溪國中A 廖宇軒 許郡倫	頭前國中A 廖品冠 李醴安
國中混雙	安溪國中A 徐子洋 江沅軒	安溪國中B 廖宇軒 王亭蕙	/	/	/	/
國中女生團體	江翠國中	安溪國中	頭前國中	林口國中	/	/
國中女生單打	江翠國中 徐睿婕	安溪國中 林珣安	江翠國中 蔡宜和	林口國中 黃淑芬	頭前國中 蔡亞臻	三和國中 周家羽
國中女生雙打	江翠國中B 張簡宇涵 林珈妤	江翠國中A 連采瑾 謝宜霖	頭前國中A 吳語晴 林靖庭	頭前國中B 何宜臻 吳宣蓉	林口國中A 沈靖宜 林恩彤	安溪國中A 陳宥喬 許景硯
高中男生團體	能仁家商	新北高中	瑞芳高工	/	/	/
高中男生單打	能仁家商 馬承毅	能仁家商 江子傑	能仁家商 劉翊	新北高中 簡見獻	新北高中 黃宥維	瑞芳高工 吳毓哲
高中男生雙打	能仁家商B 李羿廷 莊宇傑	能仁家商A 蔡知翰 陳宏銘	新北高中A 許育綾 黃煜祐	新北高中B 張佑安 鐘立翔	瑞芳高工A 林聿翔 陳柏安	瑞芳高工B 楊竣為 黃勇霖
高中混雙	/	/	/	/	/	/
高中女生團體	能仁家商	/	/	/	/	/
高中女生單打	能仁家商 尤茹逸	能仁家商 李品沂	新北高中 王予函	能仁家商 林湘璇	新莊高中 彭佳翎	新莊高中 王雅淳
高中女生雙打	能仁家商B 莊喬涵 張芸榕	能仁家商A 楊心慈 廖子綾	新北高中 林子慧 陳璵帆	新北高中A 陳育柔 曾婕寧	新北高中C 林苡璇 賴家淇	/



# 新北市113年中等學校運動會

## 羽球錦標賽成績表

	第一名	第二名	第三名	第四名	第五名	第六名
國中男生團體	安溪國中	江翠國中	頭前國中	三和國中	林口國中	青山國中小
國中男生單打	安溪國中 楊子逸	三和國中 吳杰倫	江翠國中 葉可傑	安溪國中 陳庭弘	頭前國中 陳柏羽	江翠國中 邱峻毫
國中男生雙打	頭前國中 黃敘修 楊獻	江翠國中 劉秉霖 陳羿均	江翠國中 廖峙璋 蔡震禹	三和國中 蔡傑宇 鄒弘翊	三和國中 王致捷 許文碩	安溪國中 何彥鑫 許峻箄
國中混雙	江翠國中 賴宏喜 廖苡喬	安溪國中 陳敬釜 許景硯	安溪國中 廖宸靈 楊澄瑄	林口國中 蔡宇晴 葛若喬	/	林口國中 陳柏均 陳佳彤
國中女生團體	江翠國中	安溪國中	三和國中	頭前國中	裕德高中	/
國中女生單打	江翠國中 蔡宜和	江翠國中 陳妍捷	三和國中 賴禾彩	頭前國中 李沛紘	安溪國中 陳宥喬	頭前國中 洪思潔
國中女生雙打	江翠國中 林珈妤 溫妍蕤	江翠國中 王妍嬋 楊淨卉	三和國中 周家羽 謝沛軒	安溪國中 江沅軒 曾琪	三和國中 王韻凌 傅嘉穎	江翠國中 吳苗綺 吳語喬
高中男生團體	能仁家商	新北高中	瑞芳高工	/	/	/
高中男生單打	能仁家商 江子傑	能仁家商 王延書	能仁家商 楊介丹	新北高中 黃宥維	新北高中 簡見獻	新北高中 簡于釜
高中男生雙打	能仁家商 李羿廷 莊宇傑	能仁家商 陳宏銘 蔡程瀚	新北高中 盛衍修 陳翰陞	新北高中 李安倫 黃煜祐	瑞芳高工 吳毓哲 陳柏安	新北高工 黃彥凱 石聖恩
高中混雙	能仁家商 蔡知翰 游巧恩	能仁家商 曾品翔 張芸榕	能仁家商 楊康維 楊心慈	新北高中 蔡承恩 賴家淇	新北高中 陳柏均 賴珮蓁	瑞芳高工 黃宥傑 解嵐芝
高中女生團體	能仁家商	/	/	/	/	/
高中女生單打	能仁家商 李品沂	能仁家商 林湘璇	能仁家商 廖芮萁	新北高中 彭佳翎	新北高中 廖若芄	北大高中 林珀安
高中女生雙打	能仁家商 廖子綾 莊喬涵	能仁家商 詹子蕓 林芸安	新北高中 林苡璇 許宜瑄	新北高中 陳育柔 曾婕寧	新莊高中 王雅淳 蔡依潔	林口高中 林昕妮 許榕庭

新北市114年  
中等學校運動會